

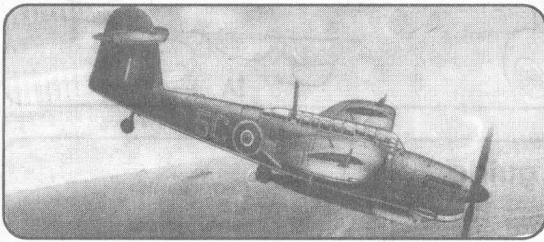

FAIREY BARRACUDA

F 161

1:72



Донецкий завод игрушек
Україна, 340037
Донецкий завод игрушек
Україна, 340037
Donetski Zavod Igrushek
340037, Ukraine

□ Британський палубний торпедоносець та пікіруючий бомбардувальник Барракуда був створений фірмою «Фейри». Після майже 10-річної боротьби між конструкторами та Міністерством авіації, літак так і не зміг реалізувати всіх можливостей, що витікали з початкового проекту. Та все ж Барракуди досить успішно воювали в Європі, на Тихому та Індійському океанах. Найбільш відомою сторінкою бойового шляху цих літаків стала їх участь в знищенні флагмана німецького флоту-лінкора «Тіріпіц» в 1944р. В Південно-східній Азії Барракуди знищували бази забезпечення паливом японської авіації та флоту.

Після війни Барракуди служили в учбових підрозділах морської авіації Великобританії та Голандії до 1953р.

Осн. дані (Мк.II): Екіпаж 3чел. Розмах 14,98м. Довжина 12,17м. Зльот.вага 6386кг. Швидкість 338км/г. Двигун Ролс-Ройс «Мерлін-32» 1600 к.с. озброєння-1 торпеда або 735кг бомб, 2 кулемети 7,7мм «Вікерс К». Перший зліт прототипу 7.12.1940р., серійного літака-18.05.1942р.

□ Палубний торпедоносець і пікіруючий бомбардувальник Барракуда був створен британської фірмою «Фейри». Родившись в результаті почти 10-ти летней борьбы конструкторов с Министерством авиации, самолет так и не смог реализовать всех возможностей, заложенных в первоначальном проекте. Тем не менее, Барракуды исправно воювали в Европе, на Тихом океане и в Юго-восточной Азии. Наиболее известной боевой операцией с участием Барракуд стала операция уничтожения флагмана германского флота-линкора «Тирпиц» в 1944г. В бассейне Индийского океана эти самолеты уничтожали топливно-заправочные базы японской авиации и флота.

После войны Барракуды служили в учебных подразделениях морской авиации Великобритании и Голландии до 1953г.

Осн.данные (Мк.II):Экипаж 3чел. Размах14,98м. Длина 12,17м. Взлет. вес 6386кг. Скорость 338км/ч. Двигатель Роллс-Ройс «Мерлин-32» 1600 л.с. Вооружение-1 торпеда или 735кг бомб, 2 пулемета 7,7мм «Виккерс К», Первый полет прототипа 7.12.1940г., серийного самолета-18.05.1942г.

□ The Fairey Barracuda carrier-based torpedo-bomber was not among the most famous war birds, but took its honest place in the WW II history. The first production Barracuda Mk.I was built in 1942 as a result of eight years of design works followed with dramatic changes in the original project. In 1944 Barracuda Mk.II planes took part in dramatic attacks against «Tirpitz» battleship. Barracudas Mk.I, Mk.II were used as the first line plane both in Europe and Pacific during the war, late production Barracudas (Mk.III, Mk.V) remained in service in the RN training units up to 1953.

Spec's (Mk.II): Crew 3. Span 49ft2in. Length 39ft11in. TOWeight 14190 lb. Speed max. 211. 3mph. Engine RR «Merline-32» 1600 hp. Armament 2x0.303 machine guns and 1633 lb ex.stores. Prototype maiden flight 7.12.1940, first serial plane-18.05.1942.

Схеми фарбування моделі • Схемы окраски модели • Camouflage & marking

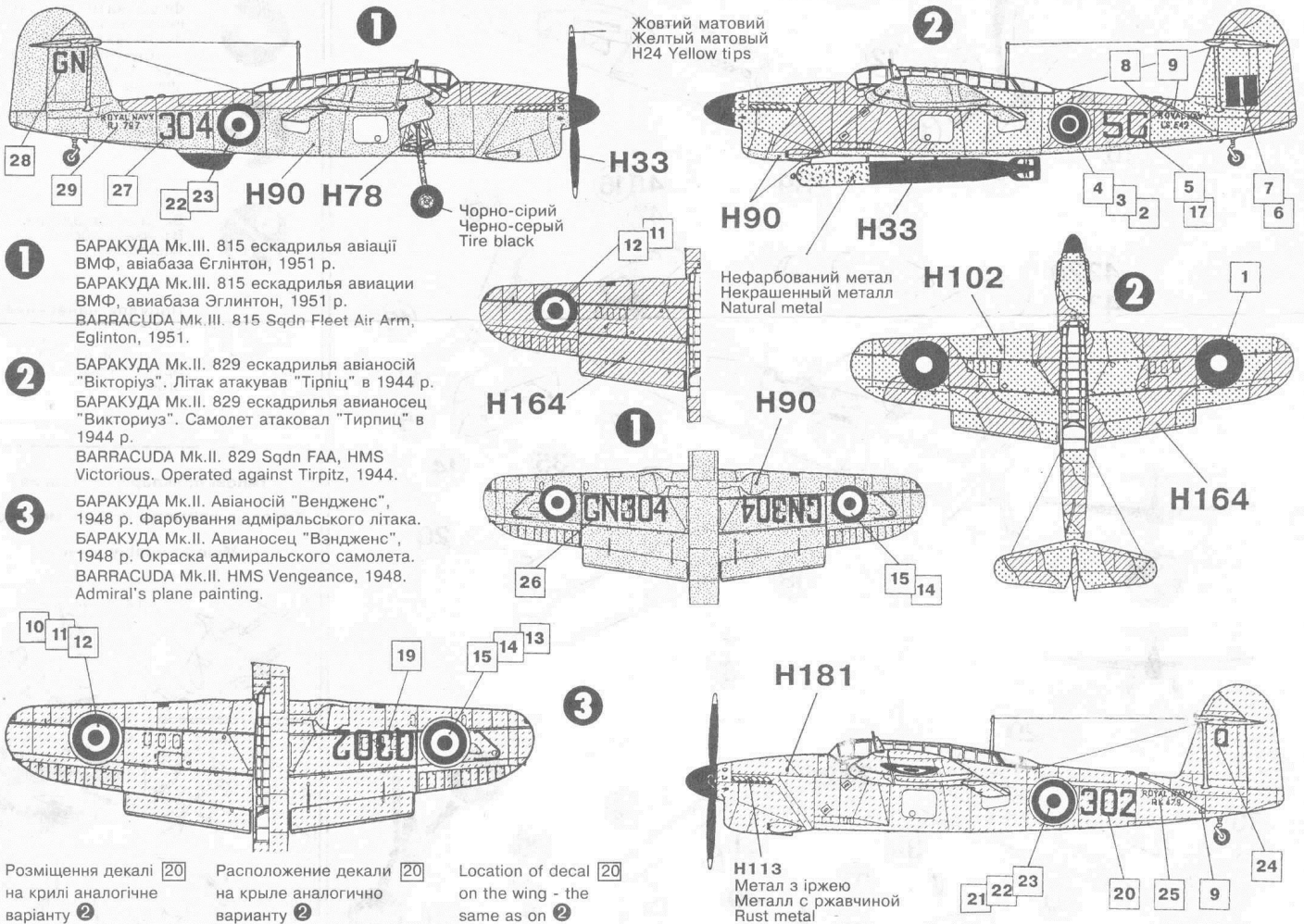

- 1** БАРАКУДА Мк.III. 815 ескадрилья авіації ВМФ, авіабаза Еглінтон, 1951 р.
БАРАКУДА Мк.III. 815 ескадрилья авіації ВМФ, авіабаза Еглінтон, 1951 р.
BARRACUDA Mk.III. 815 Sqdn Fleet Air Arm, Eglinton, 1951.
- 2** БАРАКУДА Мк.II. 829 ескадрилья авіаносій "Вікторіуз". Літак атакував "Тіріпіц" в 1944 р.
БАРАКУДА Мк.II. 829 ескадрилья авіаносец "Вікторіуз". Самолет атакувал "Тіріпіц" в 1944 р.
BARRACUDA Mk.II. 829 Sqdn FAA, HMS Victorious. Operated against Tirpitz, 1944.
- 3** БАРАКУДА Мк.II. Авіаносій "Вендженс", 1948 р. Фарбування адміральського літака.
БАРАКУДА Мк.II. Авіаносец "Вендженс", 1948 р. Окраска адміральського самолета.
BARRACUDA Mk.II. HMS Vengeance, 1948. Admiral's plane painting.

Розміщення декалі 20 на крилі аналогічне варіанту 2
Расположение декали 20 на крыле аналогично варианту 2
Location of decal 20 on the wing - the same as on 2

Фарби згідно каталогу "ХАМБРОЛ" • Краски по каталогу "ХАМБРОЛ" • HUMBROL colours

H11(HB14)		Сріблястий	Серебристый	Silver
H24		Жовтий насичений	Желтый насыщенный	Trainer Yellow
H33 (HB10)		Чорний	Черный	Black
H78 (HD1)		Сіро-зелений	Серо-зеленый	Grey-Green
H90 (HB5)		Блідий зеленкувато-жовтий	Бледный зеленовато-желтый	Sky Type S
H102 (HB8)		Темний сіро-зелений	Темный серо-зеленый	Dark Slate Grey
H113		Метал з іржею	Металл с ржавчиной	Rust
H164 (HB7)		Темний блакитно-сірий	Темный голубовато-серый	Extra Dark Sea Grey
H181 (HB9)		Темно-синій	Темно-синий	Glossy Sea Blue

Фарба H181 - блискуча, решта - матові • Краска H181 - блестящая, остальные - матовые • Paint H181 - gloss, others - matt.

Стойки шасі та диски колес сріблясті H11
Стойки шасси и диски колес серебристые H11
Struts and wheel disks Silver H11

Внутрішні поверхні кабіни, щітків та комор шасі сіро-зелені H78
Кабина, щитки и ниши шасси внутри серо-зеленые H78
Cockpit, wheel doors & bays interior Grey-Green H78

Озброєння Підвешне вооружение External stores

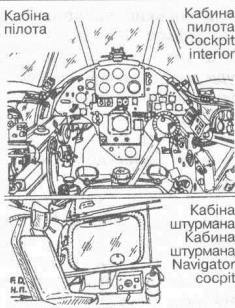

Доробки моделі Доработки модели Conversions



Схема складання • Схема сборки • Assembly guide



Пиктограми Пиктограммы Picture codes

- Клеїти деталі / Склеить детали / Cement together
- Не клеїти / Не клеить / Do not cement
- Формувати гарячим інструментом / Формовать горячим инструментом / Use hot tools for shaping
- Відокремити частини / Отделить части / Cut out parts
- Варіанти складання / Варианты сборки / Alternatives
- Порядок нанесення елементів декалі / Порядок нанесения элементов декали / Apply decals in shown order

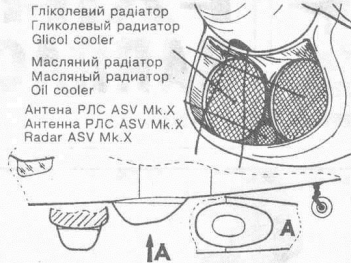
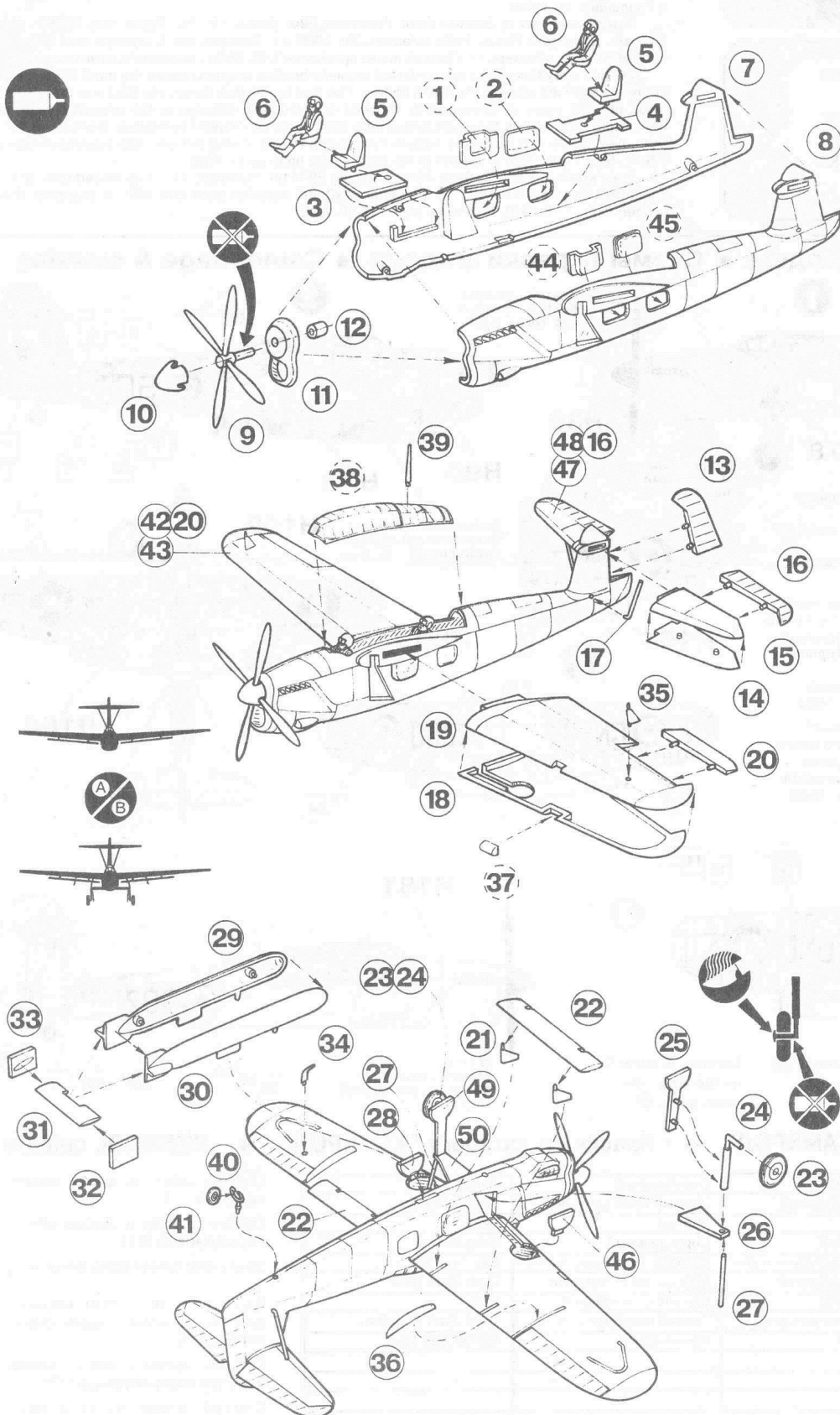
Типові приклади складання Типовые примеры сборки моделей Main assembly moves

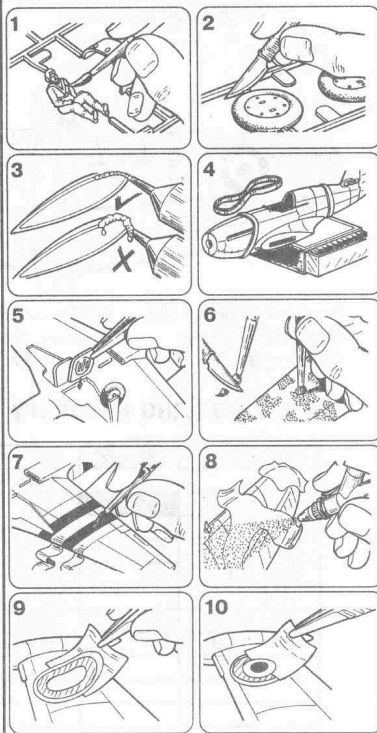

Made in Ukraine

F161 Scale 1:72

Fairey BARRACUDA



Donetski
Zavod
Igrushek

Fairey BARRACUDA

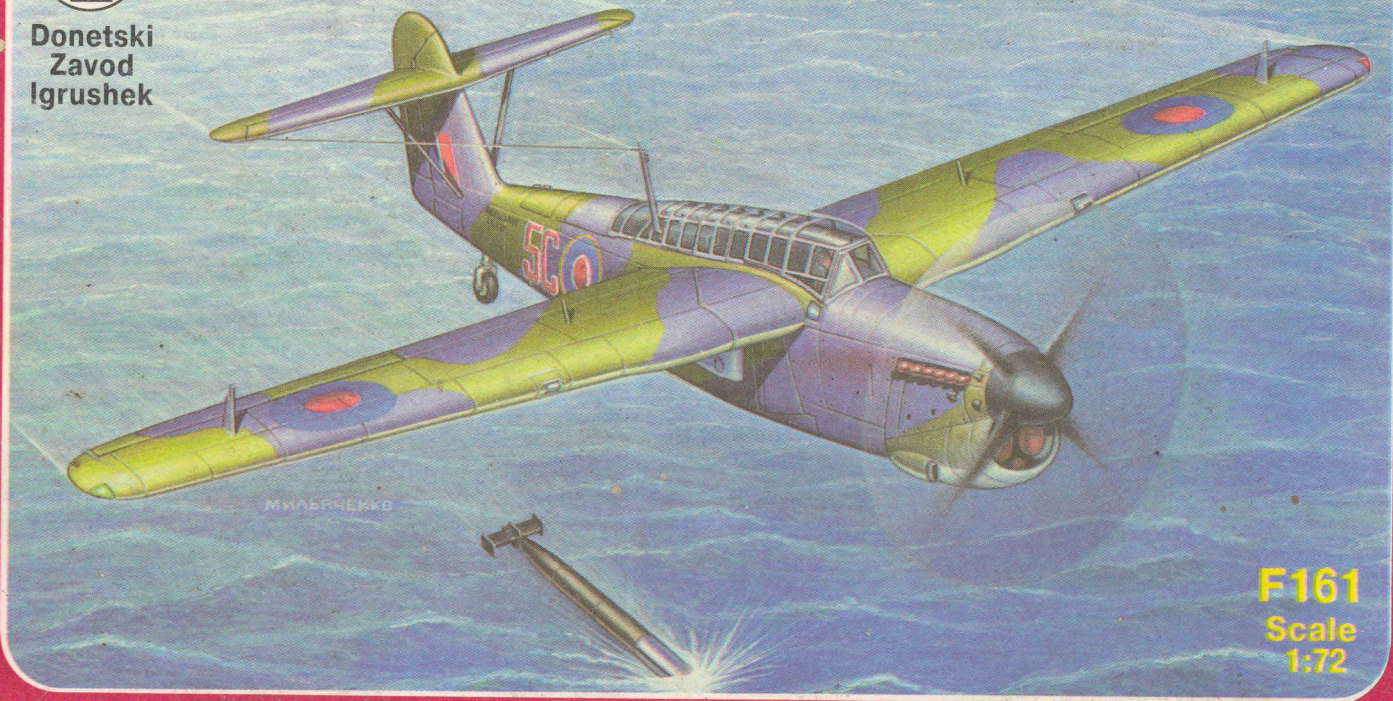

F161
Scale
1:72

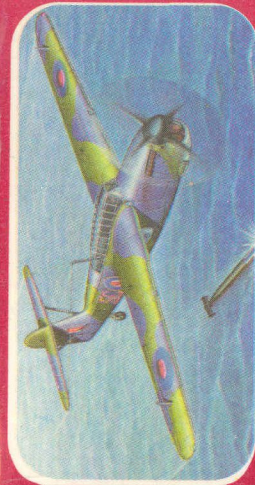

Fairey BARRACUDA

F161 Scale 1:72

Made in Ukraine

Fairey BARRACUDA

Plastic model kit.

Scale 1:72

Decals for:



Royal NAVY
"Tirpitz"
attacker



Royal NAVY
Admiral's
barge



Royal NAVY
Post War
years

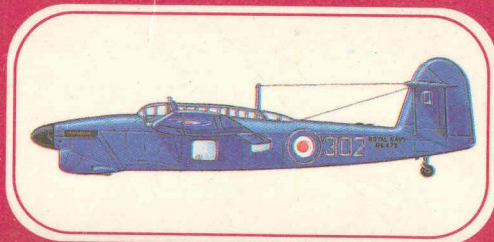

Authentic
camouflage,
markings
&
additive
decals



Модель палубного торпедоносця-бомбардувальника часів II Світової війни
 • Описані можливі доробки моделі.
 • Модель має дрібні деталі. Небезпечно для дітей до 3 років.
 • Фарбами не комплектується.



Модель палубного торпедоносця-бомбардувальника II Мировой войны
 • Приведены варианты доработки модели.
 • Модель содержит мелкие детали. Опасно для детей до 3 лет.
 • Красками не комплектуется.



Model kit of attractive British carrierborn torpedo bomber of World War II. •Conversions described. •Contains small de crushable parts. Not suitable for age under 36 months. •Cement and paints required.

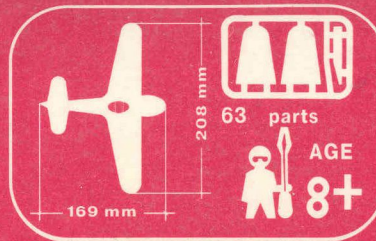

HUMBROL

Colors:

H11, H24, H33,
 H78, H90,
 H102, H113,
 H164, H118



“Донецкий завод игрушек”

Україна, 340037,
 м. Донецьк, вул. Кірова, 90
 Тел.: (0622) 770-139
 Факс: (0622) 632-450
 Телетайп: 115447 СТАЛЬ



“Донецкий завод игрушек”

Украина, 340037,
 г. Донецк, ул. Кирова, 90
 Тел.: (0622) 770-139
 Факс: (0622) 632-450
 Телетайп: 115447 СТАЛЬ



UKP LCM 003

“Donetski Zavod Igrushek”

Kirov str., 90, Donetsk,
 340037, Ukraine
 Phone: (0622) 770-139
 Fax: (0622) 632-450
 Teletype: 115447 СТАЛЬ

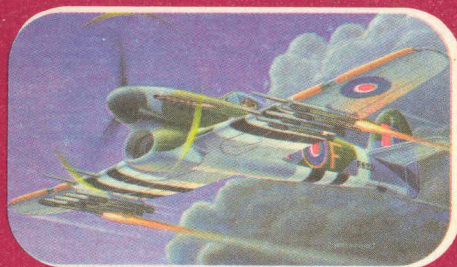

Hawker TYPHOON F389



Dewoitine D520C1 F155



Lavotchkina La-7 F404



Gloster G-40 F174



Fairey GANNET F228



Miles MAGISTER F153