



1/144 SCALE MODEL CONSTRUCTION KIT

A04178A

Boeing 737™

GB The Boeing 737 is a short to medium range single aisle short haul airliner. It has been in continuous production by Boeing since 1967 and is today the world's most numerous passenger aircraft. There are on average 1,250 737's airborne at anyone time such is the overwhelming popularity of this small airliner. The 737

comes in various distinct variants with this -200 version modelled here being amongst the earliest of the variants. The -200 can seat up to 113 passengers in comfort and is marketed as a quiet, safe, reliable short haul airliner. Speed: 544 mph; Wingspan: 28.35 m; Length: 29.57 m.

FR Le Boeing 737 est un avion de ligne court-moyen courrier à un seul couloir. Fabriqué continuellement par la société Boeing depuis 1967, il est l'avion de transport de passagers le plus vendu au monde. En moyenne, 1.250 avions 737 sont en vol à un moment donné, preuve de l'immense popularité de ce petit avion de

ligne. Il y a plusieurs variantes distinctes dont les premières comprennent la version 737-200 présentée ici. Disposant de sièges en tout confort pour jusqu'à 113 passagers, cet avion est commercialisé en tant qu'avion régional silencieux, sûr et fiable. Vitesse : 875 km/h ; Envergure : 28,35 m ; Longueur : 29,57 m.

DE Die Boeing 737 ist ein Schmalrumpfflugzeug für kurze bis mittlere Strecken. Sie wird seit 1967 von Boeing ununterbrochen produziert und ist heute das zahlenmäßig größte Passagierflugzeug der Welt. Durchschnittlich sind jederzeit 1.250 Boeing 737 in der Luft – ein Indiz für die überwältigende Popularität dieses

Kleinflugzeugs. Die 737 kommt in verschiedenen deutlich abgegrenzten Varianten, wobei diese -200 Version zu den frühesten Modellen zählt. Die -200 bietet 113 Fluggästen bequem Platz und wird als leises, sicheres, zuverlässiges Kurzstreckenflugzeug vermarktet. Geschwindigkeit: 875 km/h; Spannweite: 28,35 m; Länge: 29,57 m.

ES El Boeing 737 es un avión comercial de corta-media autonomía con un solo pasillo para cortas distancias. Se mantiene en producción de forma continuada desde 1967 y es en la actualidad el avión de pasajeros con mayor número de unidades del mundo. Tiene un promedio de 1.250 aparatos en el aire en cualquier momento dado, lo que demuestra la impresionante popularidad de este

pequeño avión. El 737 presenta distintas variantes bien diferenciadas; la versión -200 de este juego es una de las primeras. El -200 tiene capacidad para 113 pasajeros cómodamente sentados y se comercializa como un avión comercial silencioso, seguro y fiable para distancias cortas. Velocidad: 875 km/h; Envergadura: 28,35 m; Longitud: 29,57 m.

SE Boeing 737 är ett kort till medelstort flygplan för kortare flygrutter med en enda kabinmittgång. Det har producerats kontinuerligt av Boeing sedan 1967 och är idag världens mest producerade flygplan. Det lilla passagerarplanets enorma popularitet bevisas av det faktum att i genomsnitt 1 250 737-plan befinner sig i luften

samtidigt. 737 har flera distinkta varianter, varav den här -200-versionen är en av de tidigaste modellerna. -200 har plats för 113 komfortabla passagerare och marknadsförs som ett tyst, säkert och tillförlitligt trafikflygplan för kortare flygrutter. Hastighet: 875 km/h; spännvidd: 28,35 m; längd: 29,57 m.

FOR BEST RESULTS: Surfaces to be painted should be clean - before parts are removed from the sprue, wash in warm, soapy water, rinse and dry thoroughly. Stir paints thoroughly before use.

PLEASE NOTE: Some parts in the kit may not be required to build the model specified.



Boeing 737™

Produced under license.

Boeing and Boeing 737 are trademarks of The Boeing Company.

A **HORNBY** Product

Hornby Hobbies Limited, Margate, Kent CT9 4JX UK Tel:+44 (0) 1843 233525 www.airfix.com



Assembly Instructions

GB Study drawings and practise assembly before cementing parts together. Carefully scrape paint from cementing surfaces. All parts are numbered. Paint small parts before assembly. To apply decals cut sheet as required, dip in warm water for a few seconds, slide off backing into position shown. Use in conjunction with box artwork. Not appropriate for children under 36 months of age, due to the presence of small detachable parts.

FR Étudier attentivement les dessins et simuler l'assemblage avant de coller les pièces. Gratter soigneusement toute peinture sur les surfaces à coller. Toutes les pièces sont numérotées. Peindre les petites pièces avant l'assemblage. Pour coller les décalcomanies, découper le motif, le plonger quelques secondes dans de l'eau chaude puis le poser à l'endroit indiqué en décollant le support papier. Utiliser conjointement avec les illustrations sur la boîte. Ne convient pas aux enfants de moins de 36 mois - présence de petits éléments détachables.

DE Vor dem Zusammenkleben der Teile die Zeichnungen sorgfältig ansehen und die zu verklebenden Teile zur Vermeidung möglicher Fehler versuchsweise zusammenfügen. Dann an den Klebeflächen vorhandene Farbbeschichtung vor dem Zusammenkleben vorsichtig abkratzen. Alle Bestandteile sind mit Nummern versehen. Kleine Teile vor dem Zusammenbau bemalen. Abziehbilder wie gewünscht ausschneiden. Vor dem Anbringen einige Sekunden in warmes Wasser tauchen und dann vom Trägerpapier in ihre vorgesehene Position schieben. Dabei die Abbildungen auf der Schachtel beachten. Nicht für Kinder unter 36 Monaten geeignet, da abnehmbare bzw. lose angebrachte Kleinteile enthalten sind.

ES Estudiar los dibujos y practicar el montaje antes de pegar las piezas. Raspar cuidadosamente la pintura en las superficies de contacto antes de pegar las piezas. Todas las piezas están numeradas. Es conveniente pintar las piezas pequeñas antes de su montaje. Para aplicar las calcomanías, cortarlas de la hoja, sumergirlas en agua tibia durante unos segundos y deslizarlas a la posición indicada. Utilizar en conjunción con la ilustración de la caja. No es adecuado para niños menores de 36 meses, ya que contiene piezas pequeñas que podrían soltarse.

IT Studiare i disegni ed esercitarsi a montare i vari pezzi prima di fissarli con la colla. Raschiare con cura le tracce di vernice dalle superfici da incollare. Tutti i pezzi sono numerati. Verniciare i pezzi di piccole dimensioni prima di montarli. Per applicare le decalcomanie, ritagliare il foglio nel modo richiesto, immergere in acqua calda per alcuni secondi, quindi staccare la decalcomania dalla carta di supporto e posizionarla nel punto desiderato. Usare le decalcomanie come indicato nell'illustrazione riportata sulla confezione. Non adatto a bambini di età inferiore a 36 mesi per la presenza di componenti di piccole dimensioni che potrebbero staccarsi.

DK Studér tegningerne nøje og forsøg at sætte delene sammen, inden de klæbes sammen. Skrab forsigtigt malingen af de overflader, der skal klæbes sammen. Alle dele er nummererede. Små dele skal males, før de monteres. Overføringsbillederne påføres ved at klippe dem ud af arket, som påkrævet, dyppe dem i varmt vand i nogle få sekunder, hvorefter underlaget glides af i de viste positioner. Påføres ifølge illustrationerne på æsken. Ikke egnet til børn under 3 år på grund af tilstedeværelse af små aftagelige dele.

NL Tekeningen bestuderen en delen in elkaar zetten alvorens deze te lijmen. Lak voorzichtig van lijmvlakken afschrapen. Alle delen zijn genummerd. Kleine delen vóór montage verven. Voor aanbrengen van stickers, gewenste stickers uit het vel knippen, een paar seconden in warm water dompelen en dan van het schutblad af op afgebeelde plaats schuiven. Hierbij afbeelding op doos raadplegen. Niet geschikt voor kinderen onder 3 jaar, omdat kleine deeltjes gemakkelijk kunnen losraken.

SE Studera bilderna noggrant och sätt ihop delarna innan du limmar ihop dem. Skrapa försiktigt bort färg från limmade delar. Alla delarna är numrerade. Måla smådelarna före ihopsättning. Sätt fast dekalerna genom att klippa arket, doppa i varmt vatten några sekunder och låta baksidan glida på plats som bilden visar. Använd enligt bildanvisningarna på kartongen. Rekommenderas ej för barn under 3 år. Innehåller löstägbara smådelar.

FI Tutustu piirroksiin ja harjoittele kokoamista, ennen kuin liimaat osat yhteen. Raaputa maali varovasti pois liimattavilta pinoilta. Kaikki osat on numeroitu. Maalaa pienet osat ennen kokoamista. Siirtokuvien kiinnittämiseksi leikkaa ne arkista tarpeen mukaan. Kasta kuva lämpimään veteen muutaman sekunnin ajaksi, anna takapuolen liukua kovalle osoitettuun kohtaan. Käytetään yhdessä laatikon kuvituksen kanssa. Ei suositella alle kolmivuotiaille lapsille. Paljon irrotettavia pikkuosia.

PT Estudar atentamente os desenhos e experimentar a montagem. Raspar cuidadosamente as superfícies de modo a eliminar pintura antes de colar. Todas as peças estão numeradas. Pintar as pequenas peças antes de colar. Para aplicar as decalcomanias, cortar as folhas e mergulhar em água morna por alguns segundos, depois deslizar e aplicar no respectivo lugar, como indicado nas ilustrações na caixa. Não convém a uma criança de menos de 36 meses devido à presença de pequenos elementos destacáveis.

PL Przed przystąpieniem do sklejania przestudiuj uważnie rysunki i przećwicz składanie części. Ostrożnie zeskrób ze sklejanym powierzchnię farbę. Wszystkie części są ponumerowane. Drobne części pomaluj przed ich złożeniem. Celem przeniesienia kalkomanii wytnij ją z arkusza, zanurz na kilka sekund w letniej wodzie i zsuń z podłoża na wymagane miejsce. Używaj w połączeniu ze wzorami na pudełku. W związku z obecnością wielu drobnych, rozbiernych części, nieodpowiednie dla dzieci poniżej 3 lat.

EL Μελετήστε προσεκτικά τα σχέδια και συναρμολογήστε για πρώτη φορά τα κομμάτια χωρίς να τα συγκολλήσετε. Αφαιρέστε επιμελώς την πλαστική βαφή από τις επιφάνειες τις οποίες θα συγκολλήσετε. Όλα τα κομμάτια είναι αριθμημένα. Χρωματίστε τα μικρά κομμάτια πριν από τη συναρμολόγηση. Για να κολλήσετε τις χαλκομανίες, κόψετε γύρω από το σχέδιο όπως απαιτείται, βυθίστε το μερικά δευτερόλεπτα σε χλιαρό νερό και μετά τοποθετήστε το στη θέση που υποδεικνύεται, αφαιρώντας τη μεμβράνη που το καλύπτει. Λάβετε υπόψη σας ταυτόχρονα την εικονογράφηση του κουτιού. Ακατάλληλο για παιδιά ηλικίας κάτω των 36 μηνών λόγω ύπαρξης μικρών κομματιών που αποσπώνται.

ASSEMBLY ICON INSTRUCTIONS

Assembly phase
Phase de montage
Montagephase
Fase de montaje
Monteringsfasen
Fase di montaggio
Montagefase
Fase de montagem
Monteringsfase
Kokoamisvaihe
Faza składowania
Φάση συναρμολόγησης

Cement
Coller
Kleben
Pegar
Limma
Incollare
Lijmen
Colar
Klæbes
Liimaa
Kleić
Συγκολλήστε

Do not cement together
No pas coller
Nicht kleben
No pegar
Limma inte
Non incollare
Niet lijmen
Não colar
Skal ikke klæbes
Älä liimaa
Nie kleić
Μη συγκολλήσετε

Symmetrical assembly
Montage symétrique
Symmetrischer Aufbau
Montaje simétrico
Symmetrisk montering
Montaggio simmetrico
Simétrico montagem
Montagem simétrica
Symmetrisk samling
Symmetrinen asentaminen
Montaż symetryczny
Συμμετρική Συναρμολόγηση

Alternative part(s) provided
Autre(s) pièce(s) fournie(s)
Ersatzteil(e) mitgeliefert
Se incluye(n) pieza(s) alternativa(s)
Alternativ(a) del(ar) ingår
Uno o più componenti alternativi forniti
Alternatieve onderdelen meegeleverd
Peça(s) alternativa(s) fornecida(s)
Alternativ(e) del(e) medfølger
Vaihtoehtoiset osat pakkauskassa
Dostępne części zamienne
Παρέχονται εναλλακτικά κομμάτια

Repeat this operation
Répéter l'opération
Vorgang wiederholen
Repetir la operación
Upprepa åtgärden
Ripetere l'operazione
De verrichting herhalen
Repetir a operação
Manøvrer gentages
Toista toimenpidet
Powtórzyc operację
Επαναλάβετε τη διαδικασία

Decals
Décalcomanies
Abziehbild
Calcomanias
Dekaler
Decalcomanie
Stickers
Decalcomania
Billedoverføring
Siirtokuvat
Kalkomanie
Χαλκομανίες

Crystal part
Pièce cristal
Kristallteil
Pieza de cristal
Kristalldel
Pezzo cristallo
Kristallen onderdeel
Peça de cristal
Krystalstykke
Kristalliosa
Część kryształowa
Κομμάτι κρυστάλλου

Weight
Lester
Beschweren
Lastrar
Belasta
Applicare un peso
Verzwaren
Lastrar
Påfør vægt
Aseta vastapaino
Obciążyc balastem
Επιθέστε βάρος

Remove by filing
Enlever avec une lime
Abfeilen
Eliminar con lima
Ta bort genom att fila
Rimuovere con la lima
Verwijderen door afvijlen
Remove limando
Fjern ved at file væk
Poista viilaamalla
Usunąć przy użyciu pilnika
Αφαιρέστε λιμάροντας με λίμα

Drill or pierce
Percer
Durchbohren
Perforar
Borra
Trapanare o forare
Boren of doorboren
Furar
Gennembor
Poraa tai puhkaise
Wywiercić lub przedziurawić
Τρυπήστε

Cut
Découper
Schneiden
Cortar
Skär
Tagliare
Snijden
Cortar
Skær
Leikkaa
Przeciąć
Κόψτε

00

Humbrol paint number
No peinture Humbrol
Humbrol-Farbnummer
No de pintura Humbrol
Humbrol färg nummer
No vernice Humbrol
Humbrol-verfnummer
No de pintura Humbrol
Humbrol-malingsnummer
Humbrol-maalin numero
Nr farby Humbrol
Νούμερο χρώματος Humbrol

1

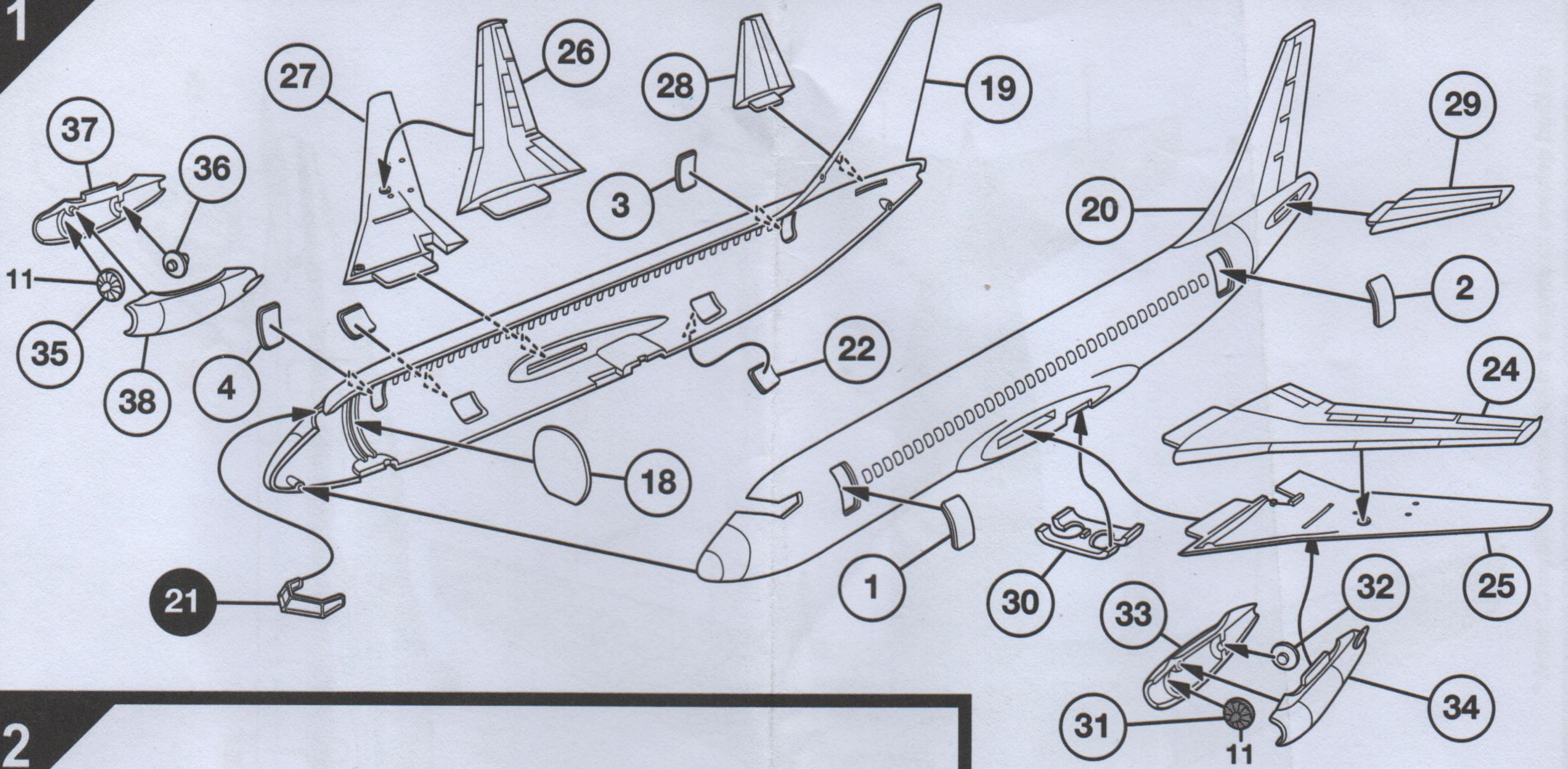



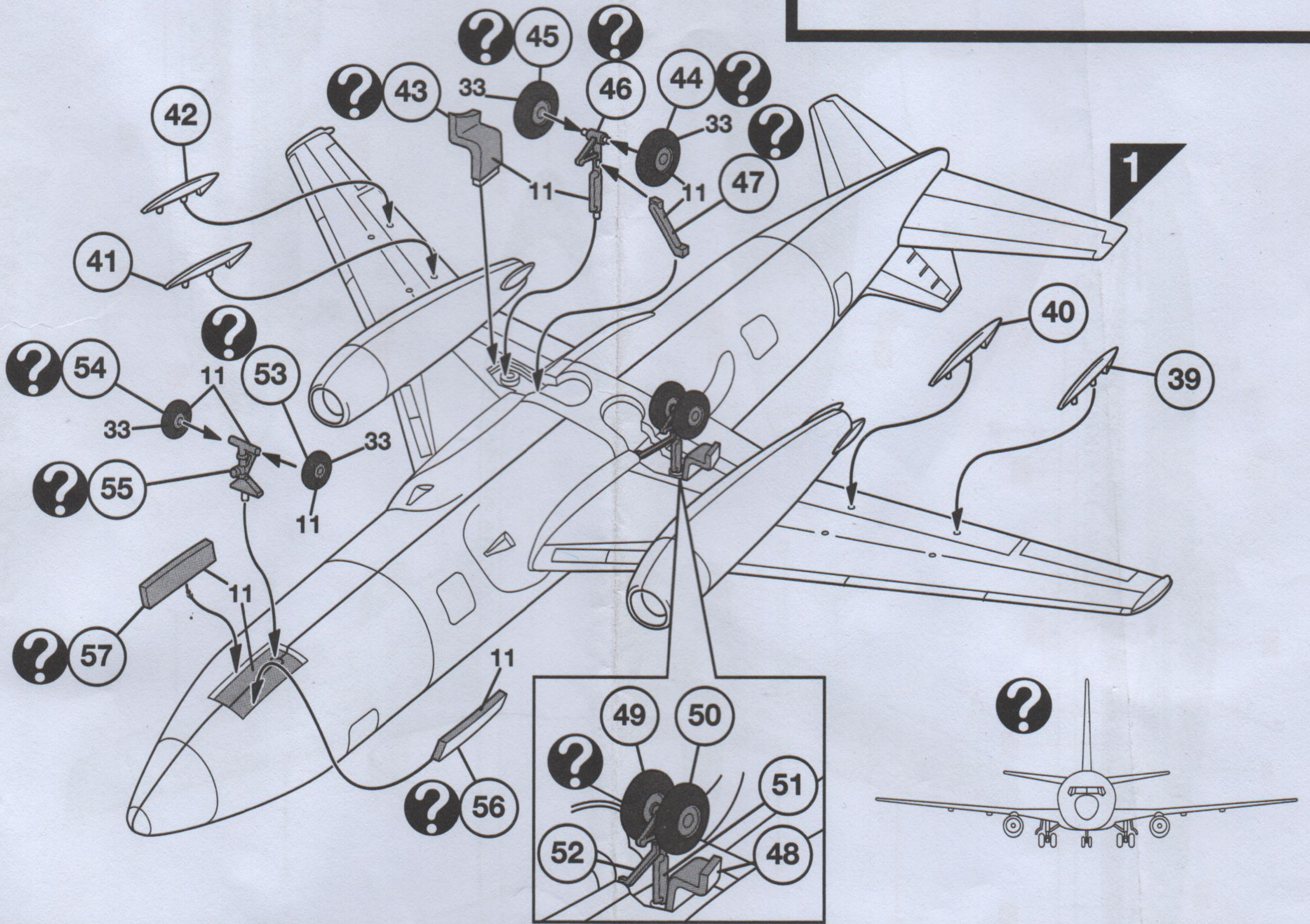

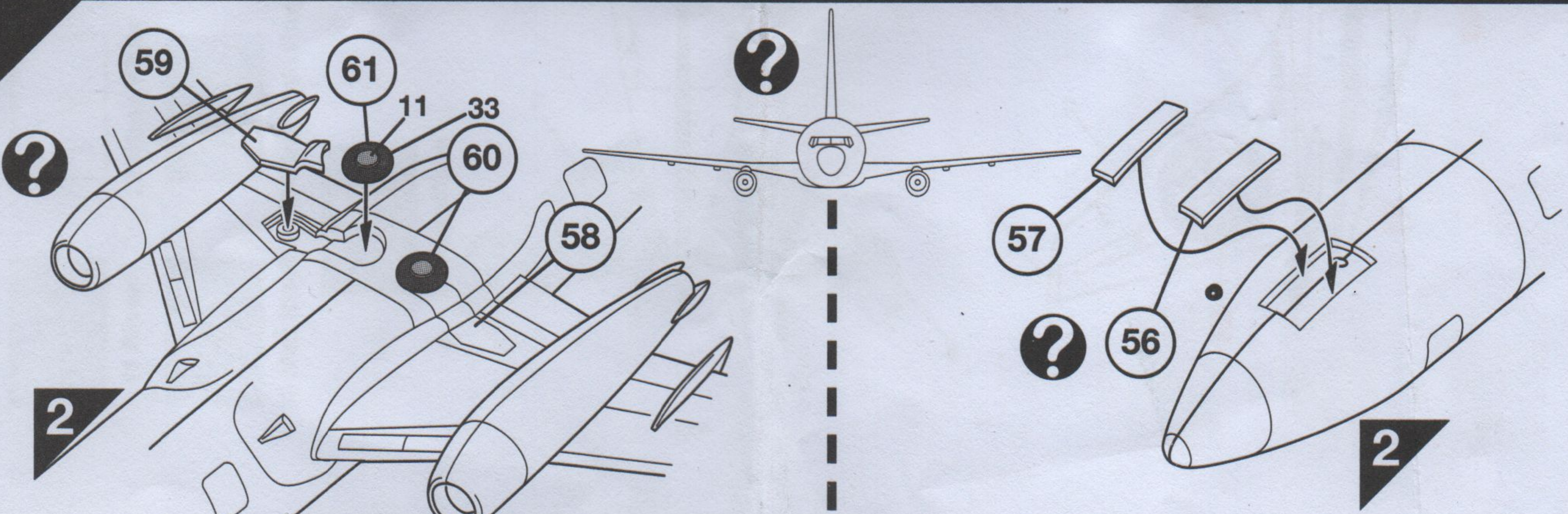

2



3

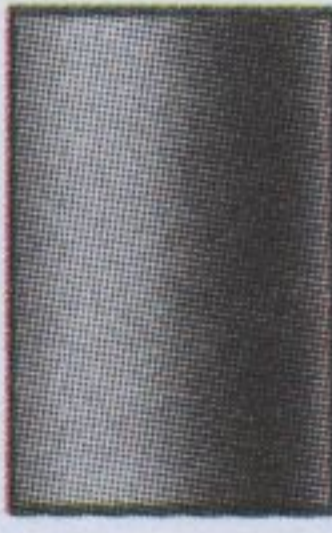

A Boeing 737-2H4/Adv
N68SW, Southwest Airlines, 1984

-  9 Tan + 22
Gloss White
-  18 Orange
-  33 Black
-  11 Silver
-  19 Red
-  40 Pale Grey
-  56 Aluminium

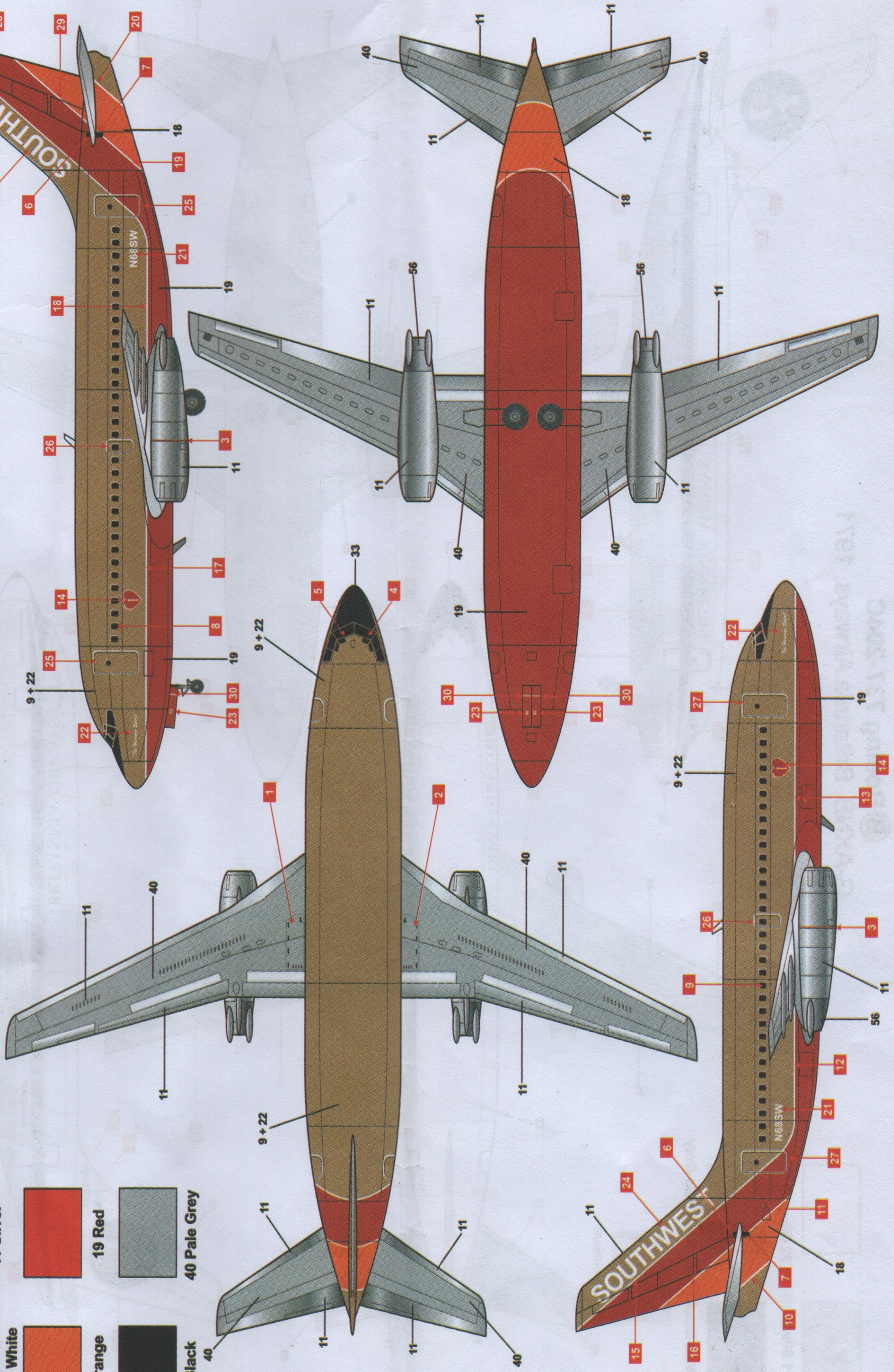

* Note: Cheatlne decals have a degree of overlap built in

B Boeing 737-204C
 G-AXNB, Britannia Airways, 1971

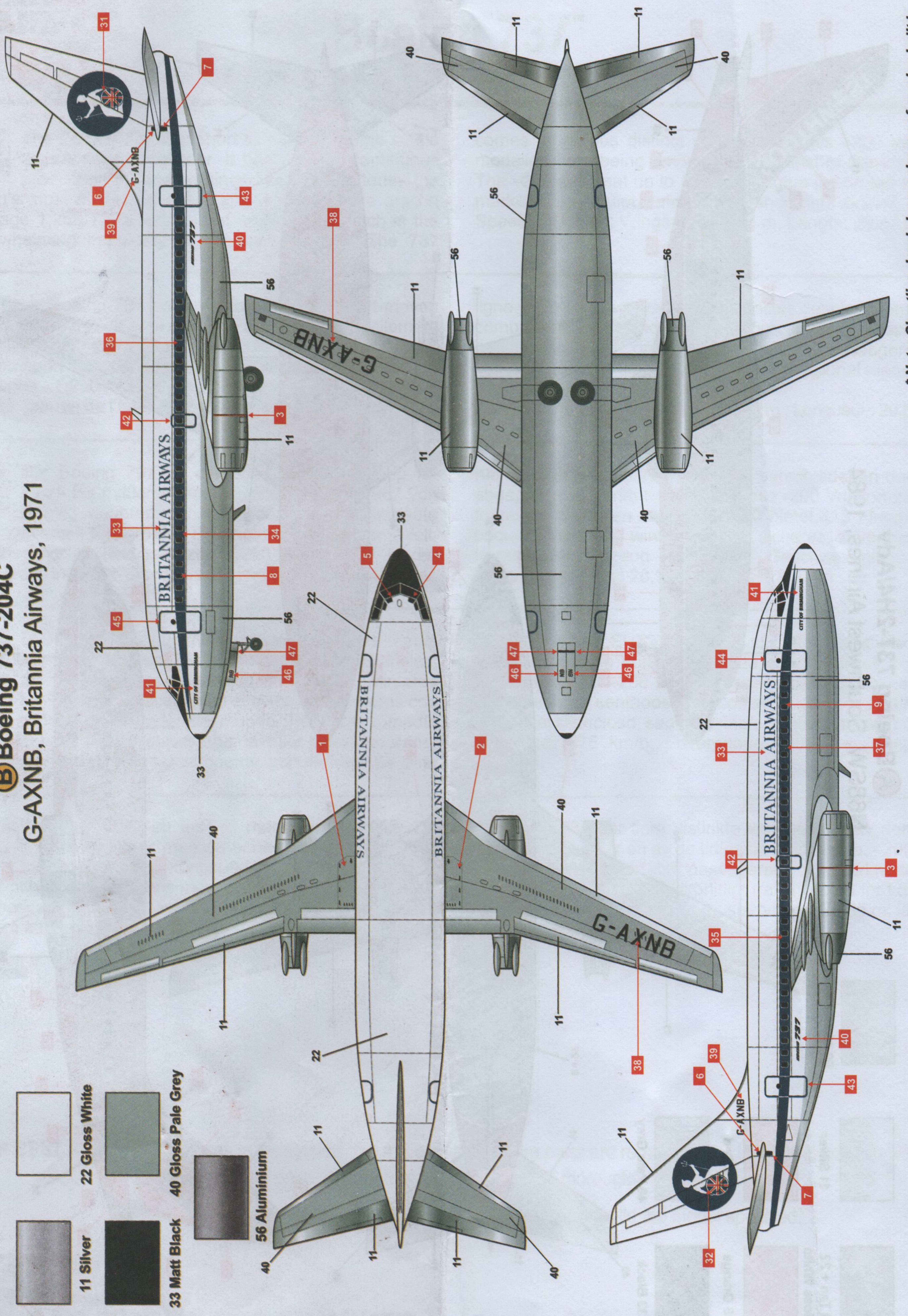

- 11 Silver
- 22 Gloss White
- 33 Matt Black
- 40 Gloss Pale Grey
- 56 Aluminium

* Note: Cheatline decals have a degree of overlap built in