

Винищувач танків "Hetzer" (пізня версія) / Tank hunter "Hetzer" (late version)

UM

No.353

1:72

UKR Використовуючи добре відпрацьовану, але трохи розширену ходову частину легкого танка Pz Kpfw 38(t) і надійну протитанкову 75-мм гармату з довжиною ствола 48 калібрів, на фірмі VMM створили нову рухливу протитанкову артсистему з хорошим бронюванням. У жовтні 1944 р. розпочався випуск нової моделі винищувача танків Sd.Kfz.138/2 (Jagdpanzer 38(t) Hetzer). Озброєння його складалось із 75-мм гармати Pak 39/L48 та 7.92-мм кулемета MG-34. Товщина лобової броні була 60 мм. Боєкомплект мистив 41 постріл. Машина вагою 15,75 тонни мала максимальну швидкість 42 км/год. На СУ встановлено 6-циліндровий 4-тактний двигун Praga AE потужністю 160 к.с. Екіпаж складався із чотирьох чоловік: радист, стрілок, заряджаючий та механік-водій. Усього було випущено 2849 протитанкових СУ "Hetzer". До самого кінця війни вони інтенсивно використовувались на усіх фронтах другої світової війни.

ENG Using well fulfilled, but the expanded running gear of easy tank Pz 38 and reliable anti-tank gun with length of a trunk of 48 calibres, the firm VMM has created new mobile anti-tank artillery system with good armoring. In October 1944 they started the production of new tank hunter Sd.Kfz.138/2 (Jagdpanzer 38(t) Hetzer). Its arms consist of 75-mm gun Pak 39/L48 and 7.92-mm MG-34 machine gun. The thickness of front armour was equal to 60 mm. The ammunition supply consist of 41 rounds. The machine in weight of 15,75 tons had the maximal speed 42 km/h. The SPG is powered by 6 - cylinder four-stroke diesel Praga AE engine. The engine power is 160 hp. The crew consist of four members, a radio operator, a gunner, a loader and a driver. In total it was produced 2849 of tank hunters "Hetzer". Till the end of Second World War tank hunters were intensively used on all fronts.

DEU Verwendend gut durchgearbeitet, aber ausgedehnt des Gehen den Teil leichten Tanks Pz 38 und sicher Panzerabwehrgeschütze die Kanone mit der Länge des Stammes 48 Kaliber, in Firma VMM haben neu beweglich Panzerabwehrgeschütze des Artilleriesystem mit der guten Buchung geschaffen. Im Oktober 1944 hat man mit der Herstellung des Neu Sd.Kfz.138 /2 (Jagdpanzer 38(t) Hetzer) begonnen. Seine Waffenausrüstung bestand aus einer 75 mm Kanone Pak 39/L48 und 7,92 mm Maschinengewehr MG-34. Die Stirnpanzerung betrug 60 mm. Die Gefechtsmunition erhält 41 Geschoße. Der Maschine, dessen Gewicht 15,75 t betrug, hatte die Höchstgeschwindigkeit von 42 km/h. Der Maschine hat den 6-Zylinder-Viertakt Dieselmotor Praga AE mit einer Leistung von 160PS. Besatzung - 4 Personen: Funker, Richtschütze, Ladeschütze und Fahrer. Insgesamt sind 2849 Jagdpanzer Hetzer hergestellt worden. Bis zu dem Schluß des zweiten weltumfassenden Krieges Hetzer wurden auf allen Fronten intensiv benutzt.

A

B

C

A

D

Legend:

- Деталі не застосовувати / Parts not for use / Teile werden nicht verwendet
- Клеїти / Glue / Kleben
- На вибір / Optional / Wahlweise
- Не клеїти / Don't glue / Nicht kleben
- Зігнути / Bend / Biegen
- Спилати / File down / Entfernen
- Нанести декаль / Apply decals / Abziehbilder anbringen
- Повторити з протилежного боку / Repeat same procedure on opposite side / Gleichen Vorgang auf gegenüberliegenden Seite wiederholen
- Зображення зібраних деталей / Illustration of assembled parts / Abbildung zusammengesetzter Teile

ПРОЧИТАТИ ПЕРЕД ПОЧАТКОМ СКЛАДАННЯ !

Деталі із рамок вирізати за допомогою гострого ножа або кусачок. Номери деталей позначені цифрами: 1, 2, 3.... Рамка, в якій знаходиться деталь, позначена літерою: А, В, С... Порядок монтажу деталей позначений цифрами: 1, 2, 3... Клеїти деталі за допомогою клею Plastic CEMENT. Вирізати з аркуша потрібні декалі; помістити їх у посуд з чистою водою приблизно на 0,5 хвилини, накласти декалі на модель, а потім зсунути їх з аркуша. Для кращого прилипання, притиснути їх марлевим тампоном.

READ BEFORE YOU START!

Remove parts from frame with a sharp knife or a pair of scissors and trim away excess plastic. Do not pull off parts. Numbers of parts are marked figures: 1, 2, 3... Frames, in which the part is situated, are marked by letters: A, B, C... The parts assembling sequence is marked figures: 1, 2, 3... Use plastic cement only. Cut out from the sheet the necessary decals; plunge them into a vessel with pure water for about 0,5 minute; apply the decals on the kit, letting them slide from the paper. For a better adhesion, press them by means of clean rag.

VOR DEM ZUSAMMENSETZEN GUT DURCHLESEN!

Spritzling entfernen. Nummern der Einzelteile sind als Ziffer angegeben: 1, 2, 3... Der Rahmen, in welchem sich der Einzelteil befindet, wird als Buchstabe angegeben: A, B, C... Die Reihenfolge der Montage wird als Ziffer angegeben: 1, 2, 3... Bitte nur Plastikklebstoff verwenden. Die benötigten Abziehbilder vom Blatt abschneiden, in ein Glas reines Wasser für etwa 0,5 Minute eintauchen, auf das Modell legen und dann vom Papierbogen abnehmen. Um eine bessere Haftung zu erzielen, die Abziehbilder mit einem reinen Tuch andrücken.

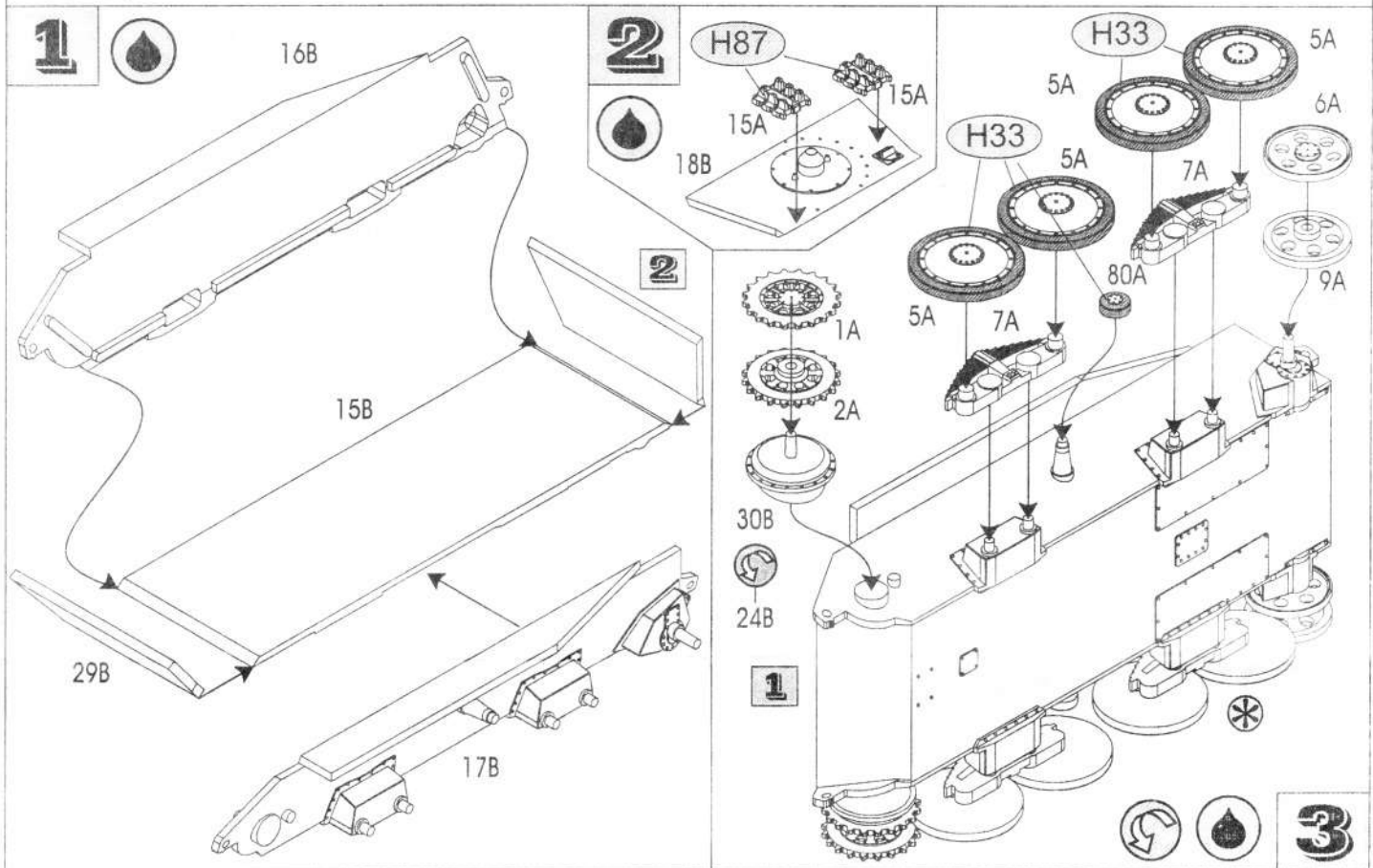

HUMBROL

Чорний

- H33** Matt Black
Mattschwarz
- H53** Чорний, окисдований
Gun Metal
Metall-Brüniert
- H87** Сталевий, матовий
Matt Steel Grey
Stahlgrau, matt
- H93** Пустельно-жовтий
Matt Desert Yellow
Wüstensand, matt
- H100** Червоно-коричневий
Matt Red Brown
Rotbraun, matt
- H110** Дерев'яний
Matt Natural Wood
Naturholz, matt
- H113** Іржавий
Matt Rusty
Rostbraun, matt
- H117** Зелений, матовий
Matt US Light Green
USA Grün, matt
- H191** Сріблястий
Chrome Silver
Chromsilber

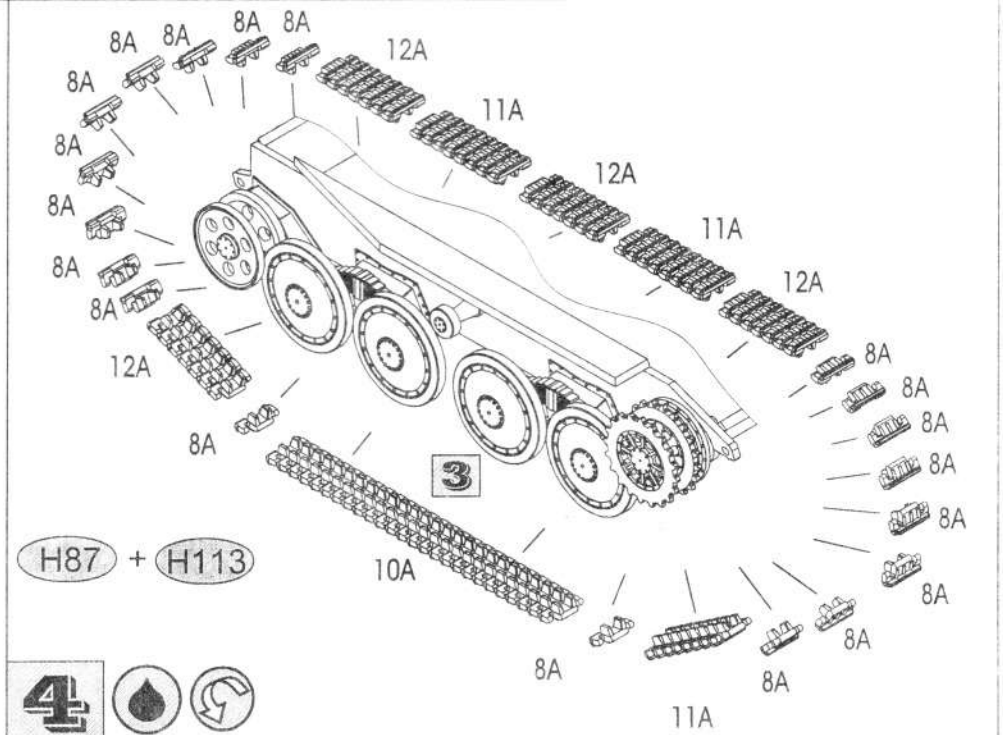

14



Арденни. Західний фронт. Грудень 1944 р.
Ardenness. Western front. December, 1944.

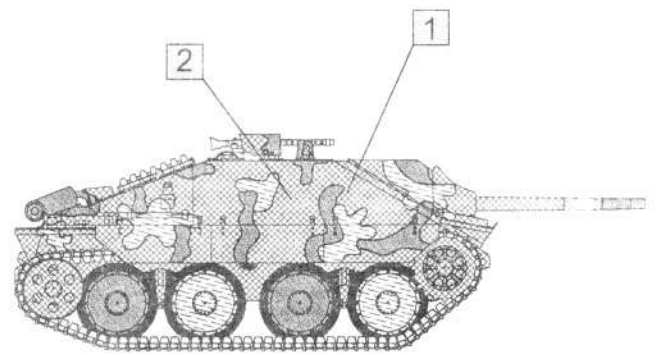
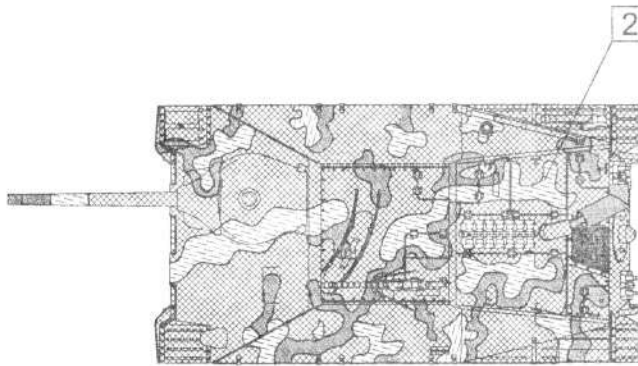
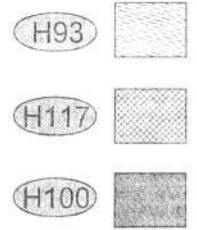
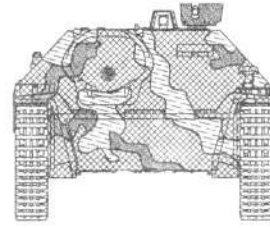
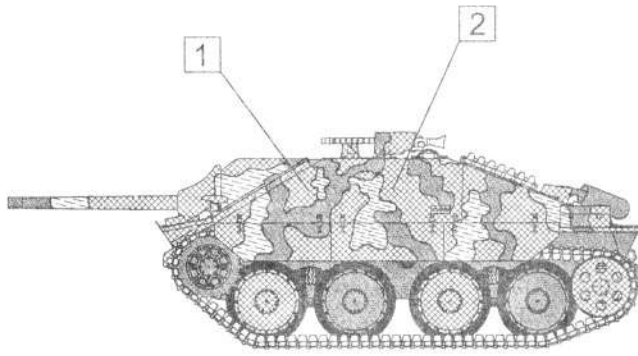

15



Винищувач танків Хетцер "Маріка" угорської танкової дивізії. Озеро Балатон. Березень 1945 р.
Tank hunter Hetzer "Marika". Hungarian tank division. Lake Balaton. March 1945.

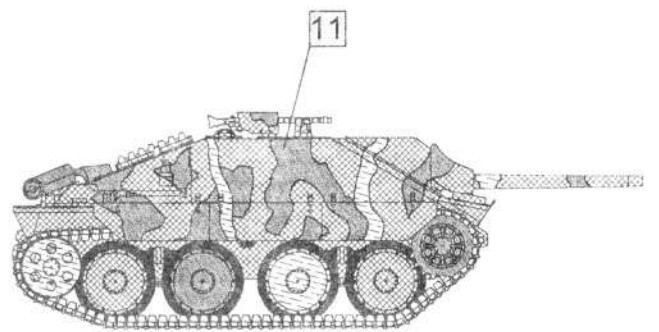
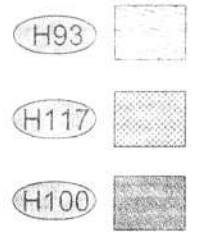
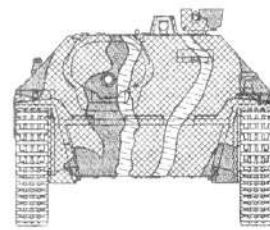
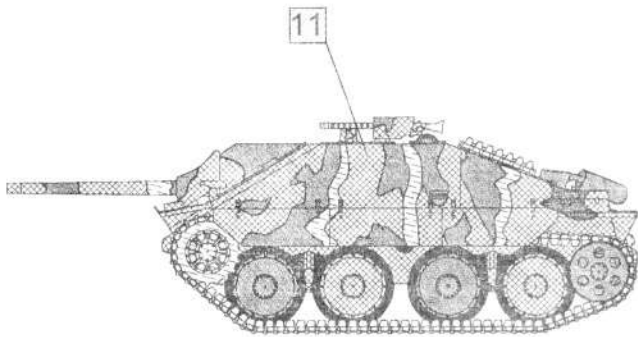

HUMBROL







Схема розфарбування
Colour painting guide

- A** **33** Чорний (матовий)
Matt Black
Schwarz, matt
- B** **53** Чорний, окисдований
Gun Metal Black
Metall-Brüniert
- C** **93** Пустельно-жовтий
Matt Desert Yellow
Wüstensand, matt
- D** **117** Зелений (матовий)
Matt US Light Green
USA Grün, matt
- E** **100** Червоно-коричневий
Matt Red Brown
Rotbraun, matt
- F** **87** Сталевий (матовий)
Matt Steel Grey
Stahl, matt
- H** **110** Натуральне дерево
Matt Natural Wood
Naturholz, matt
- K** **191** Сріблястий, хром
Chrome Silver
Chromsilber

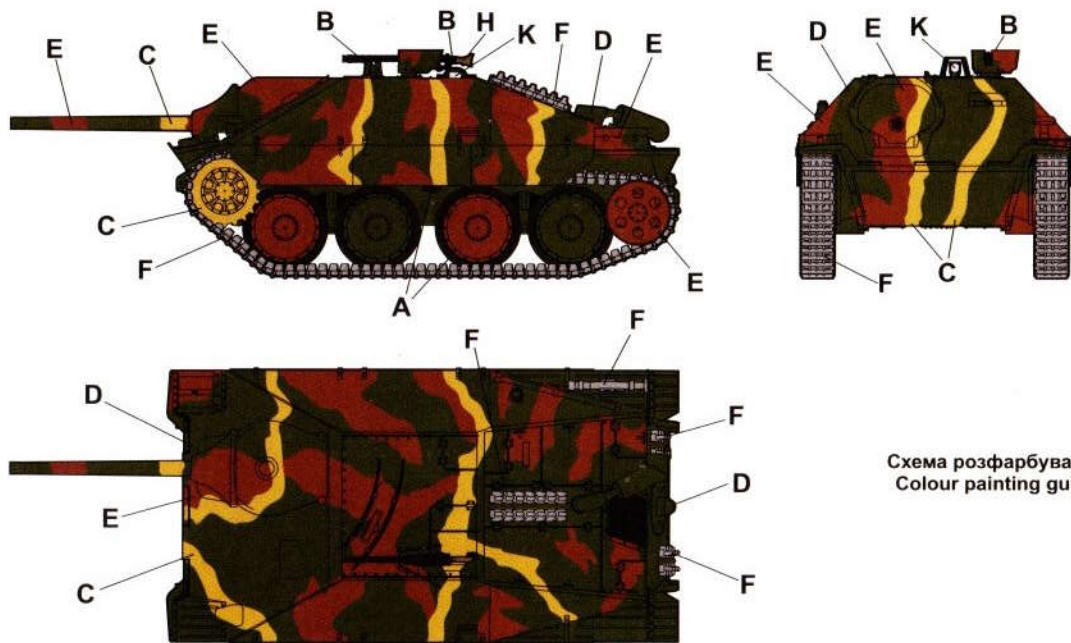
 У жовтні 1944 р. розпочався випуск нової моделі винищувача танків Sd.Kfz.138/2 (Jagdpanzer 38(t) Hetzer). озброєння його складалось із 75-мм гармати Pak 39/L48 та 7.92-мм кулемета MG-34. Товщина лобової броні була 60 мм. Боекомплект містив 41 постріл. Екіпаж складався із чотирьох чоловік: радист, стрілок, заряджаючий та механік-водій. Усього було випущено 2849 протитанкових СУ "Hetzer". До самого кінця війни вони інтенсивно використовувались на усіх фронтах другої світової війни.

 In October 1944 they started the production of new tank hunter Sd.Kfz.138/2(Jagdpanzer 38(t) Hetzer). Its arms consist of 75-mm gun Pak 39/L48 and 7.92-mm MG-34 machine gun. The thickness of front armour was equal to 60 mm. The ammunition supply consist of 41 rounds. The crew consist of four members, a radio operator, a gunner, a loader and a driver. In total it was manufactured 2849 of tank hunters "Hetzer". Till the end of Second World War tank hunters were intensively used on all fronts.

 Im Oktober 1944 hat man mit der Herstellung des Neu Sd.Kfz. 138 /2 (Jagdpanzer 38(t) Hetzer) begonnen. Seine Waffenausrüstung bestand aus einer 75 mm Kanone Pak 39/L48 und 7,92 mm Maschinengewehr MG-34. Die Stirnpanzerung betrug 60 mm. Die Gefechtsmunition enthält 41 Geschosse. Besatzung - 4 Personen: Funker, Richtschütze, Ladeschütze und Fahrer. Insgesamt sind 2849 Jagdpanzer Hetzer hergestellt worden. Bis zu dem Schluß des zweiten weltumfassenden Krieges Hetzer wurden auf allen Fronten intensiv benutzt.

212 212 + + + + +

1

2

3

' 4 ' + 5 + + 233 6 233

+ 7 + + 114 8 114 *Hilde* 9 *Hilde*

+ 10 + 11 + 12 13

+ 14 + 15 + 16

+ 17 + + 223 18 223



HETZER Panzerjager 38

