



F4F-4
WILDCAT®
70047

P-39Q
AIRACOBRA
70055



WIDE RANGE OF SCALE MODEL KITS FOR ALL...



P-51B
MUSTANG™
70041



SEA HURRICANE Mk IB



Uwaga!

Przed rozpoczęciem pracy dokładnie przeczytaj instrukcję. Zachowaj zasady bezpieczeństwa przy pracy z łatwopalnym klejem i farbami! Trzymaj model z dala od małych dzieci. Nie pozwalaj im brać do ust/nosa części plastikowych lub naciskać na głowę torebek plastikowych!

Wsparcie Klienta: W przypadku jakichkolwiek problemów z modelem bez wahania wypełnij formularz zgłoszenia na stronie:

<http://www.armahobby.pl/webpage/wsparcie-faq.html>

Warning!

Before you start, please read the instructions carefully. Working with flammable glue and/or paint: please follow the safety recommendation of the manufacturers. Keep out of reach of small children! Do not allow them to place plastic parts in their mouths or noses or to pull plastic bags over their heads.

Customer care: In case of any problems with the model, please do not hesitate to contact us and fill the claim form on our website:

<http://www.armahobby.com/webpage/wsparcie-faq.html>

Mk.IID był najbardziej wyspecjalizowanym z seryjnych Hurricane. Wyprodukowano ok. 300 sztuk. Jego uzbrojenie to dwa działka Vickers „S” kal. 40 mm oraz para karabinów kal. 0,303 wspomagających celowanie. Każde działko miało 15 naboju w magazynku, dodatkowo nabój ładowano bezpośrednio, co pozwalało na oddanie 16 strzałów.

Zbieżność działek ustawiano na ok. 400 metrów, strzelano przy prędkości ok. 380 km/h, lecąc na wysokości od 7 do 15 m., oddając 2 lub 3 strzały przy każdym podejściu. Prędkość samolotu dodawała się do prędkości pocisków, poprawiając przebijanie pancerza. Działka te, po odpowiednim przeszkoleniu pilotów, okazały się celną i skuteczną bronią.

Hurricane IID debiutował w 1942 r. w Afryce Północnej w 6. Dywizjonie RAF zwanym „The Flying Tin Openers” („Latające otwieracze do konserw”). Były też używane przez 7. Dywizjon SAAF w Północnej Afryce i dywizjony 184. i 164. RAF w Wielkiej Brytanii, wykonujące misje przeciwko żegludze oraz ataki naziemne w okupowanej Europie. W Birnie latały na nich dywizjony 5. i 20.

Hurricane IID okazał się bardzo skuteczny, był jednak wrażliwy na ostrzał z ziemi, dlatego maszyny z końca produkcji wyposażano w opancerzenie z Hurricane Mk.IV. Zastosowanie Hurricane IID było ograniczone jego wyspecjalizowanym uzbrojeniem, ponieważ przenosił jedynie działko 40 mm. Później opracowano wersję Mk.IV, z dodatkowym opancerzeniem wewnętrznym i zewnętrznym oraz uniwersalnym skrzydłem pozwalającym na instalację nie tylko działka 40 mm, ale także rakiet, bomb i zbiorników paliwa. Powstał samolot znacznie bardziej wszechstronny, który zastąpił w służbie Hurricane IID, choć przez pewien czas dywizjony używały obu wersji. Ostatnie Mk.IID i pierwsze Mk.IV schodziły z linii produkcyjnej w tym samym czasie, być może w celu wykorzystania już wyprodukowanych skrzydeł D. Wraz z pojawieniem się Hurricane Mk.IV, większość późniejszych Mk.IID trafiła do ZSRR, który otrzymał 60 sztuk, pozostałe IID, które przetrwały, trafiły do jednostek treningowych (OTU). Żaden Hurricane Mk.IID się nie zachował.

The Mk.IID was the most specialised Hurricane variant to enter series production, around 300 being made. Armed with two 40mm Vickers „S” guns and a pair of 0.303 guns loaded with tracer for sighting. The 40mm guns had 15 shells in each magazine, plus shell could be loaded into the gun giving 16.

The guns were set to be harmonised at 400 yards, and to be fired at 240 m.p.h, flying at a very low level, 20 to 40 feet, firing 2 or 3 shots each attack pass. The aircraft speed is added to the shells velocity, increasing armour piercing capability. The 40 mm guns could not be jettisoned. They proved to be very accurate once pilots were trained in their use.

Making its debut in 1942 with No. 6 Squadron in North Africa, who came to enjoy the nickname „The Flying Tin Openers, with a badge to match (see decals of BP158).

The IID was also used by 7 Sq. SAAF in North Africa, 184 and 164 Sq's in the UK which were used in cross channel sweeps against ground targets and shipping, and in Burma by 5 and 20 Sq's.

While the IID was effective, it was also vulnerable, and later production examples included the same armour fitted to the Mk.IV.

It was also limited as it could only carry the 40mm guns, but the success in the anti-tank role led to the development of the Mk.IV, with a universal armament wing, capable of carrying the 40mm guns, but rockets, bombs and drop tanks, making a much more versatile type, and added internal and external armour, replacing the IID in service, though units did use both together. The last Mk.IID and Mk.IV were built at the same time, possibly to use up already made D wings.

With the availability of the Mk.IV, most of the later IID's went to the Soviet Union who received 60, the other surviving IID's ended up with OTU's.

No Mk.IID was preserved.

Specjalne podziękowania/Special acknowledgement: Troy Smith, Grzegorz Cieliszak, John Engelsted, Nicholas Millman

Więcej informacji na temat budowy tego modelu: <http://armahobbynews.pl/blog/tag/nr70062/>

More advice on building this kit: <http://armahobbynews.pl/en/blog/tag/nr70062-en/>

Kalkomanie/Decals

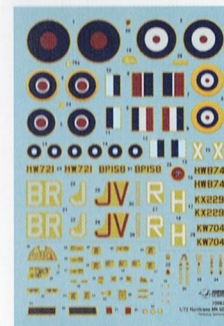

Maski/
Masks

Części plastikowe/Plastic part

Ramka A/
Frame A

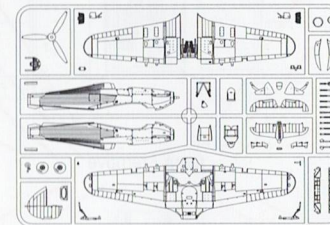

Wydruki 3D/
3D Print



R1

R2

R3

R4

R5

R6

R7

Części przezroczyste/ Clear parts

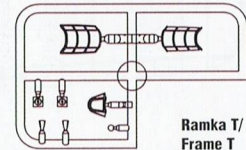

Ramka T/
Frame T

SL

SR

Kolory farb/ Paint colours	Hataka	AK RC	Lifecolor	AMMO	Humbrol	Vallejo	Tamiya	Kolory farb/ Paint colours	Hataka	AK RC	Lifecolor	AMMO	Humbrol	Vallejo	Tamiya
A Interior Grey Green FS34226	HTK-A025/ C025	RC293	UA551	219	78	71.305	XF-71	H Medium Sea Grey FS36270	HTK-A034/ C034	RC289	UA094	243	165	71.307	XF-83
B Night black FS37038	HTK-A041/ C041	RC001	LC02	046	33	71.057	XF-1	I Mid Stone FS30266	HTK-A013/ C013	RC292	UA097	030	225	31.031	XF-80
C GUN METAL	HTK-A106	RC015	LC26	045	53	71.073	XF-10	J Dark Earth FS30118	HTK-A009/ C009	RC287	UA547	070	29	71.057	XF-52
D Matt silver FS37178	HTK-A003/ C003	RC020	LC24	194	56	71.062	XF-16	K Azure Blue FS35231	HTK-B028	RC291	UA098	257	157	71.108	XF-18*
E Sky Type S FS34583	HTK-A026/ C026	RC290	UA095	0243	90	71.302	XF-21	L White	HTK-A153/ C153	RC013	LC01	047	34	71.001	XF-2
F Dark Green FS34092	HTK-A016/ C016	RC286	UA546	915	116	71.324	XF-81	M Insignia Yellow FS13538	HTK-A066/ C066	RC008	LC03	048	154	71.002	XF-3
G Ocean Grey FS36176	HTK-A032/ C032	RC288	UA093	245	106	71.273	XF-82	N Insignia Red FS11136	HTK-A219/ C219	RC006	LC26*	049*	153	71.102*	X-7*

*Kolor zbliżony/similar colour

Maski / Masks

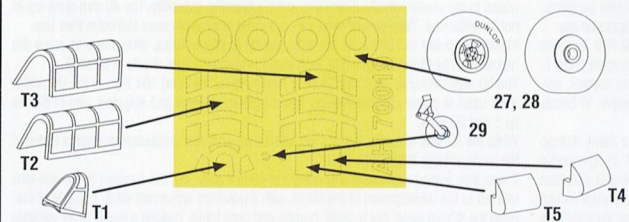

Manufacturer: Arma Hobby S.C.
Ostrobramska 101/200, 04-041 Warszawa, Poland
www.armahobby.pl www.armahobby.com
kontakt1@armahobby.pl
© 2022 Arma Hobby S.C. all rights reserved

- montaż symetryczny/
symmetrical assembly
- zegnij/
bend
- zwiń/
roll
- kalkomania/
decals
- nawierć/
drill
- usuń/
remove

Niezbędne modyfikacje dla skrzydła typu D / Necessary modifications for wing type D

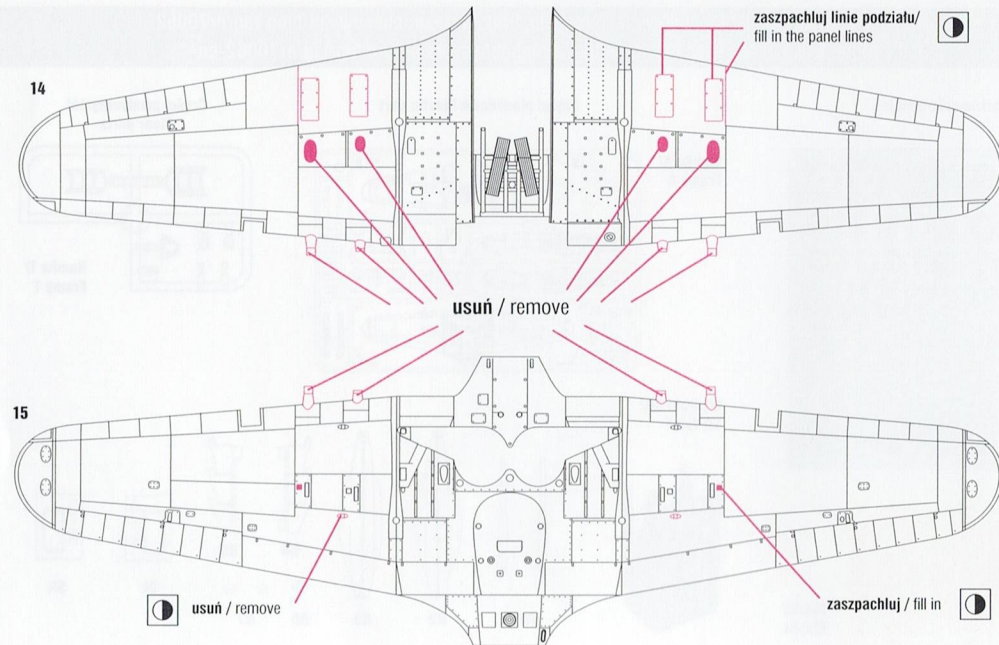

Niezbędne modyfikacje dla skrzydła typu D / Necessary modifications for wing type D

NAWIERĆ OTWÓR Φ 0,5 mm /
DRILL HOLE Φ 0,5 mm

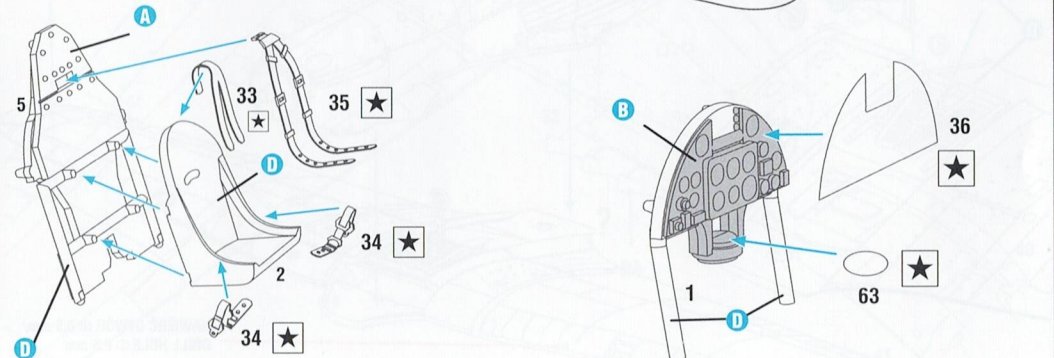
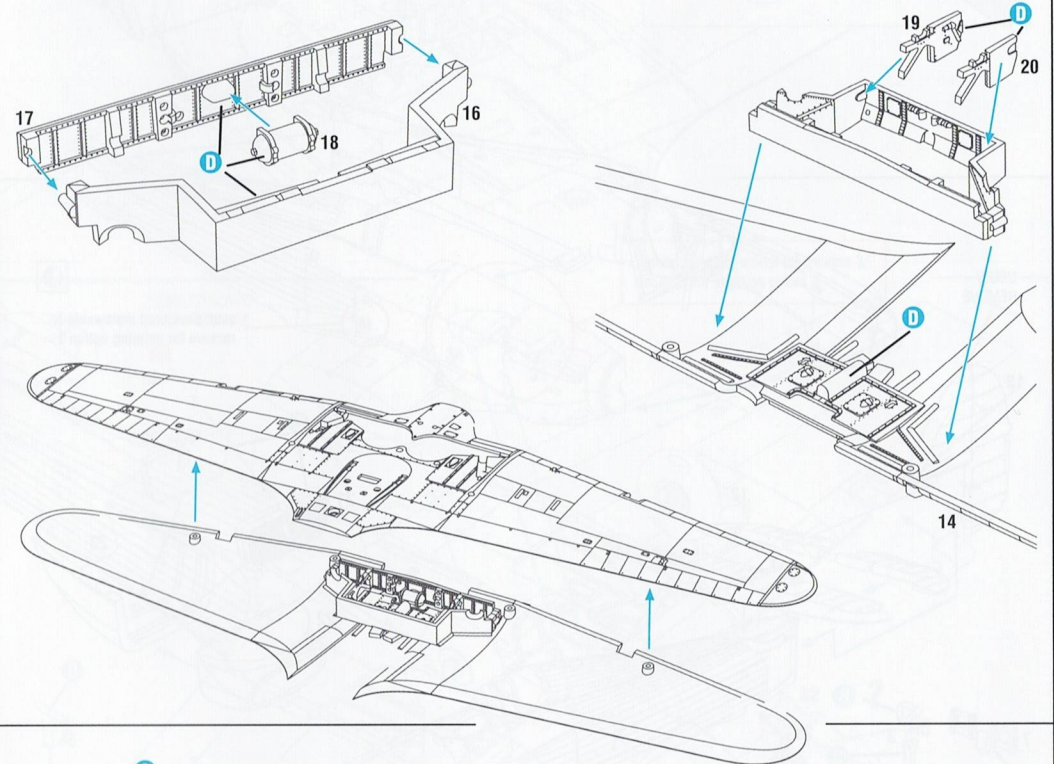
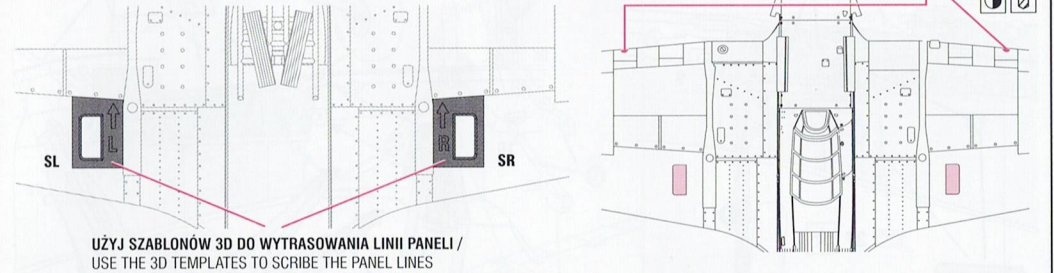

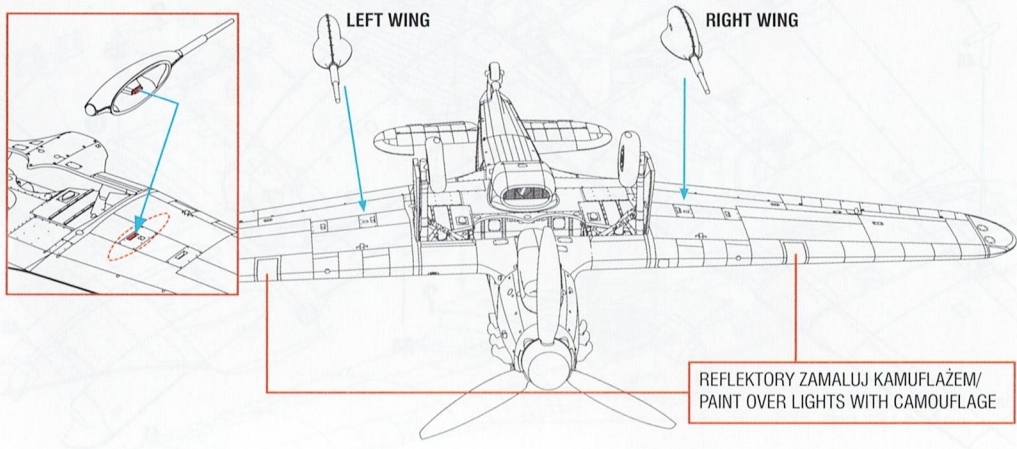
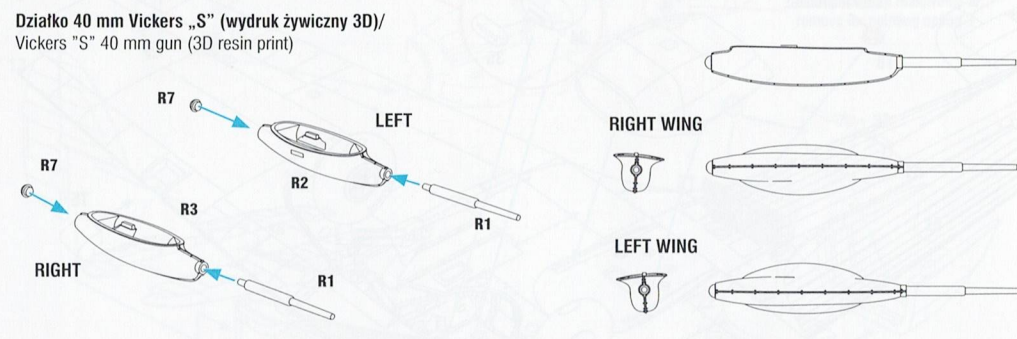
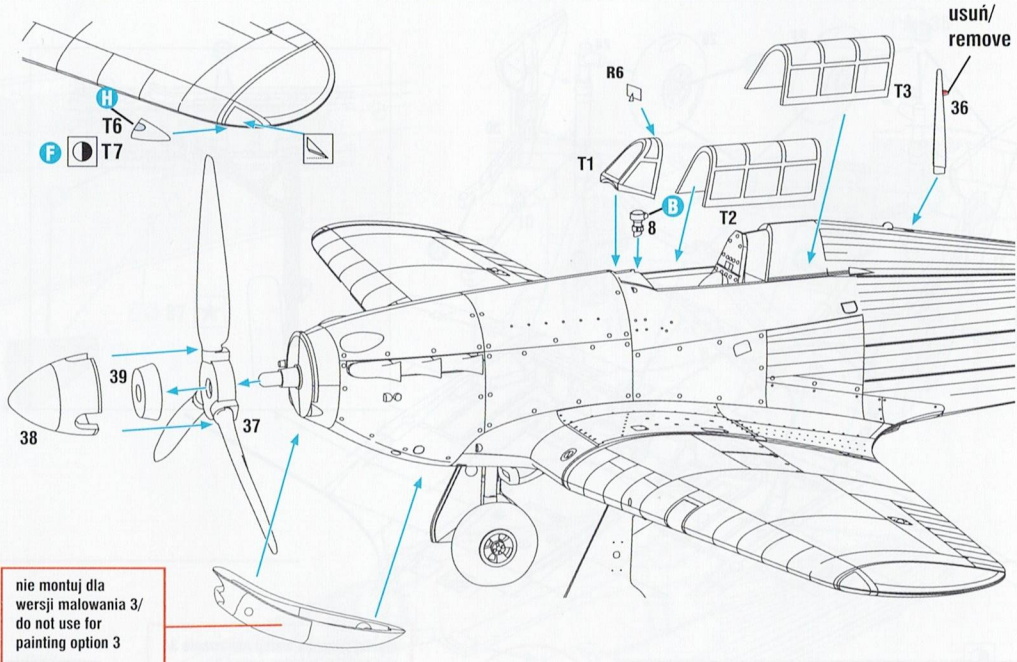

więcej/see more



<http://armahobbynews.pl/70062>

Hurricane Mk II D Trop, BP158/JV-I, 6. Dywizjon RAF, lotniska Shandur i L.G. 89, Egipt, jesień 1942 r.
 Hurricane Mk II D Trop, BP158/JV-I, No. 6 Squadron RAF, airfields: Shandur and L.G. 89, Egypt, autumn 1942.

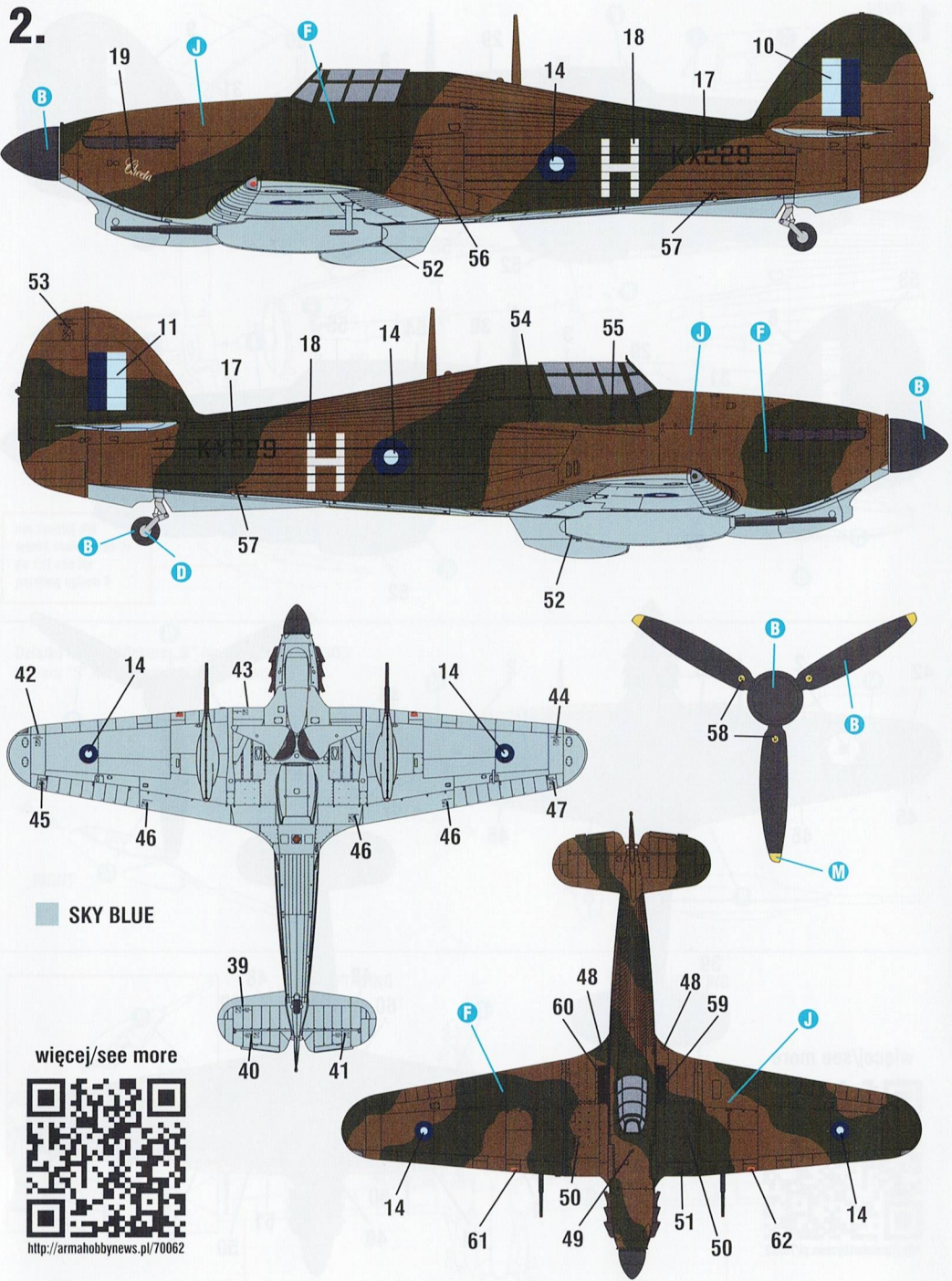

Hurricane Mk.IID Trop, KX229/H „Cheeta”, 20. Dywizjon RAF, lotnisko Nidania, Birma, luty 1944 r.
 Hurricane Mk.IID Trop, KX229/H „Cheeta”, No. 20 Squadron RAF, Nidania, Burma, February 1944.

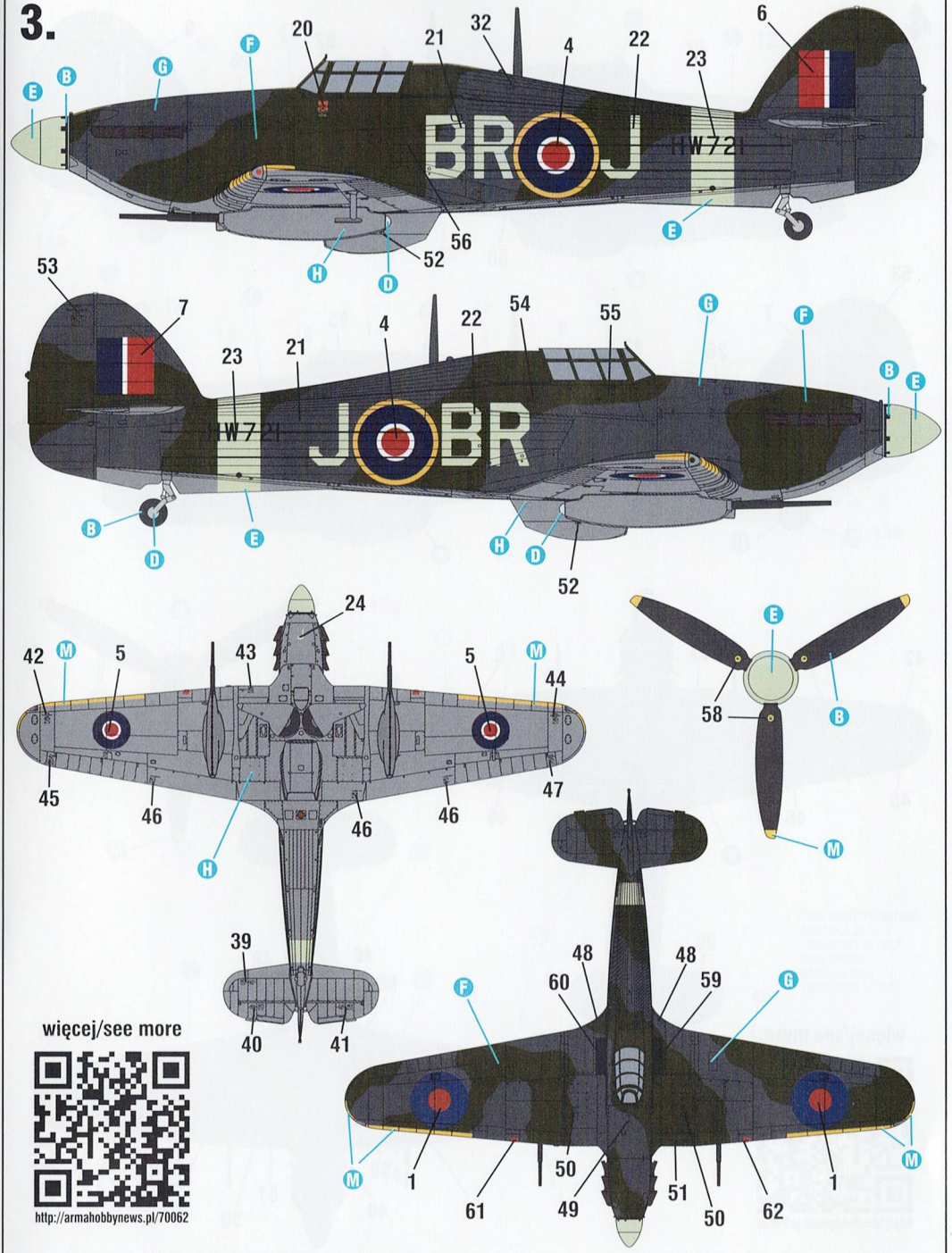

Hurricane Mk.IID, HW721/BR-J, 184. Dywizjon RAF, lotnisko Colerne, Anglia, wiosna 1943 r. Pilot S/Ldr Jack Rose. Samolot ufundowany przez Woolwich Aircraft Fund.
 Hurricane Mk.IID, HW721/BR-J, No. 184 Squadron RAF, Colerne, England, spring 1943. Pilot S/Ldr Jack Rose. Aeroplane funded by Woolwich Aircraft Fund.

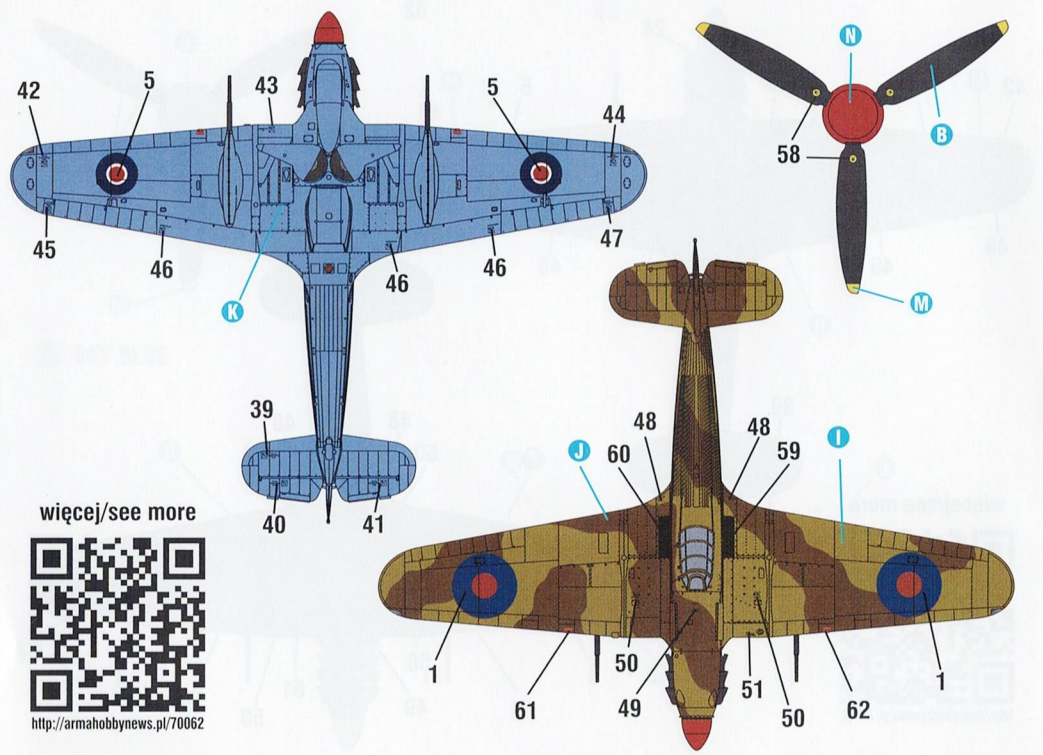
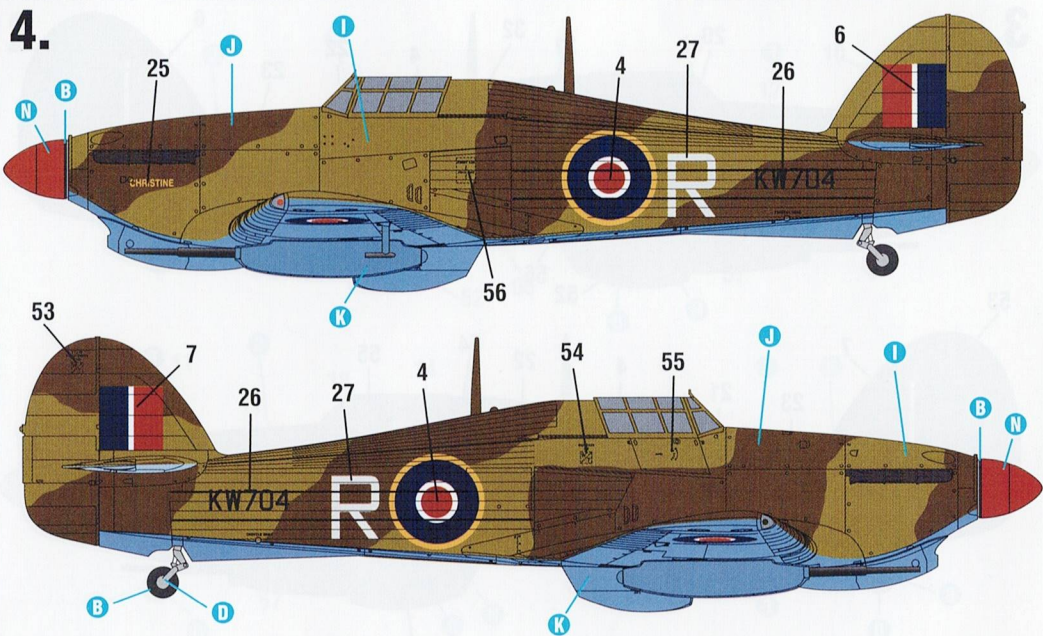

więcej/see more

<http://armahobbynews.pl/70062>

Hurricane Mk.IID Trop, KW704/R „Christine”, 6. Dywizjon RAF, lotnisko Gabes, Tunezja, kwiecień 1943 r.
 Pilot F/O A.H.M. Clarke.
 Hurricane Mk.IID Trop, KW704/R „Christine”, No. 6 Squadron RAF, Gabes, Tunisia, April 1943. Pilot F/O A.H.M. Clarke.

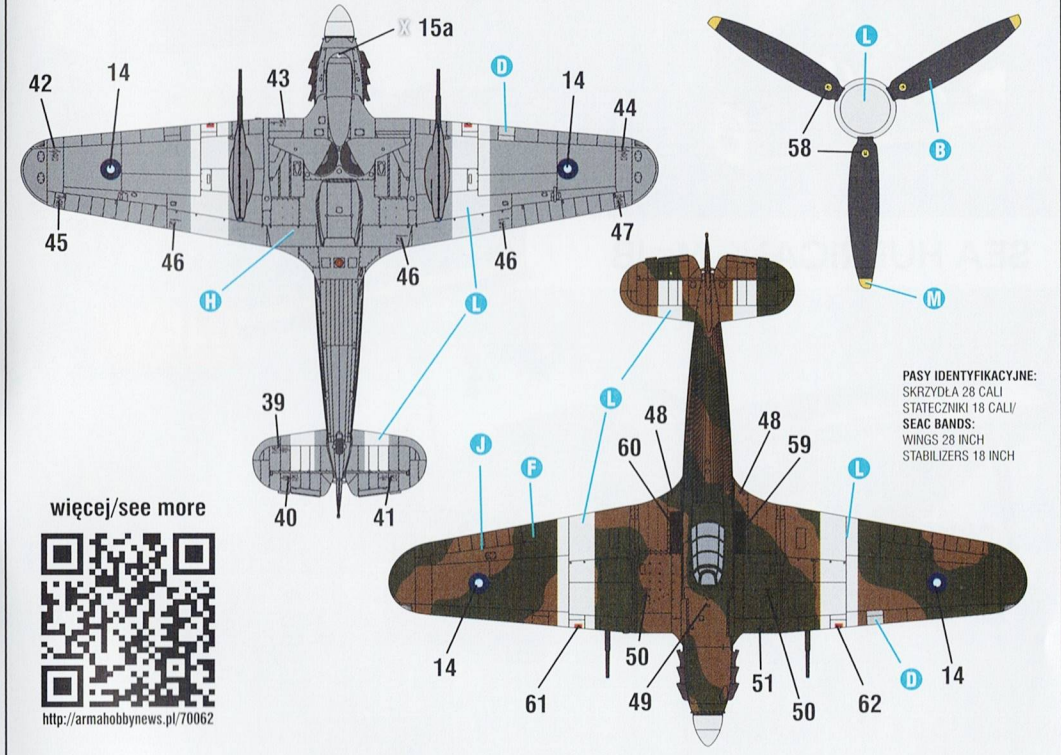
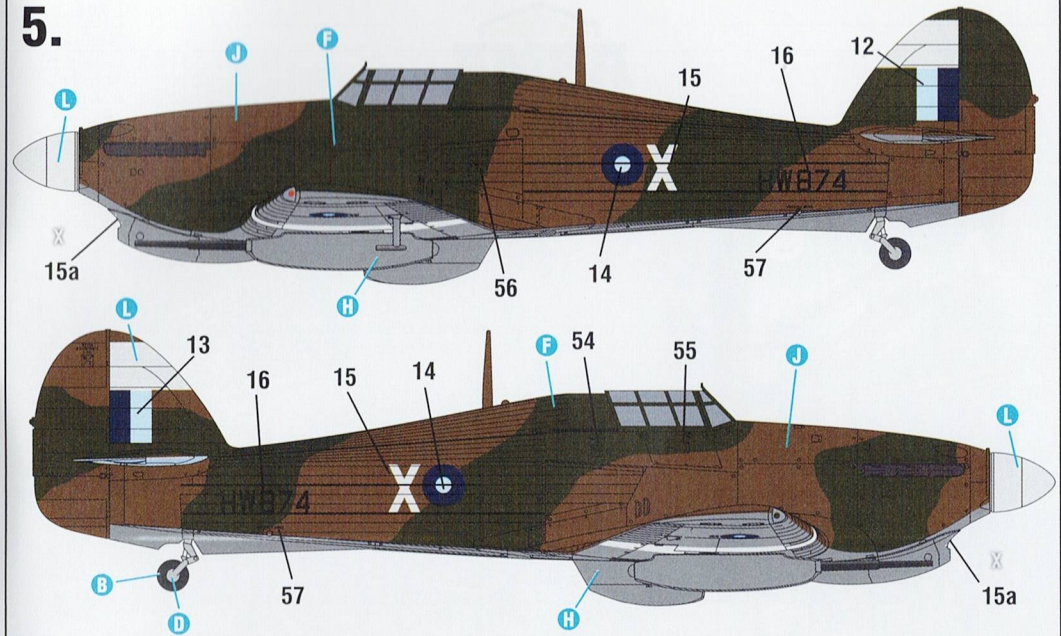

więcej/see more

<http://armahobbynews.pl/70062>

Hurricane Mk.IID Trop, HW874/X, 20 Dywizjon RAF, lotnisko Monywa, Birma, wiosna 1945 r.
 Hurricane Mk.IID Trop, HW874/X, No. 20 Squadron RAF, Monywa, Burma, spring 1945.

PASY IDENTYFIKACYJNE:
 SKRZYDŁA 28 CALI
 STATECZNIKI 18 CALI/
 SEAC BANDS:
 WINGS 28 INCH
 STABILIZERS 18 INCH