

Atlantis Model Kits are Fun to Build, Collect and Display!

**Check out these other great Hobby Kits
at www.Atlantis-Models.com**

Military Ships

H369 USS Iowa
H457 USS Pittsburgh
H352 USS Forrest Sherman
R611 USS Ticonderoga Carrier CV-14

Space

H1833 Atlas Rocket w/Mercury Capsule
H1828 Convair Shuttle Craft

Science Fiction

1006 Invaders UFO
1008 I Want to Believe UFO
1009 Vic Torry Flying Saucer

Figure Kits

M220 Ghost of the Red Baron
A428 Phantom of the Opera
H1307 Ed Roth Angel Fink

Historia de la Mula del Ejército H-25 - Helicóptero HUP-2 de la Marina.

El helicóptero tipo HUP fue diseñado y desarrollado originalmente por Piasecki Helicopter Corp. como un helicóptero utilitario a bordo de la Marina de los Estados Unidos. Las entregas comenzaron a la Flota del Atlántico en enero de 1951. Un año más o menos, el Ejército de los EE. UU. Compró una cantidad de este helicóptero, le dio la designación H-25A "Mula del Ejército" y lo puso a trabajar haciendo trabajo de utilidad general en el campo.

El helicóptero tipo HUP está ahora en servicio con el Ejército de los Estados Unidos, La Armada de los Estados Unidos, La Real Armada de Canadá y la Armada de Francia.

Histoire du mulet H-25 Army - Hélicoptère HUP-2 de la marine.

L'hélicoptère de type HUP a été initialement conçu et développé par la Piasecki Helicopter Corp. en tant qu'hélicoptère utilitaire de bord pour la marine américaine. Les livraisons ont commencé pour la flotte de l'Atlantique en janvier 1951. Un an plus tard environ, l'armée américaine a acheté une quantité de cet hélicoptère, l'a désignée H-25A "Army Mule" et l'a mise au travail pour effectuer des travaux utilitaires sur le terrain.

L'hélicoptère de type HUP est maintenant en service dans l'armée américaine, la marine américaine, la marine royale canadienne et la marine française.

Model Airplanes

H273 B-52 with X-15
H218 B-24J Liberator Bomber
H216 B-25 Mitchell Bomber
6004 DC-9 Airliner

Engine Models

H1551 Allison Turbo Prop

Model Cars

H1301 Ed Roth Mr. Gasser
M6650 Tom Daniel LiL Red Baron
M6651 Tom Daniel LiL Trantula

Armor

A307 US Howitzer Gun
A301 M46 US Patton Tank
A303 Russian Stalin Tank

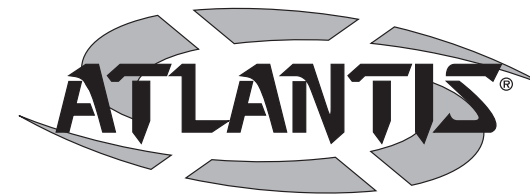

H-25A ARMY MULE HUP-2 HELICOPTER

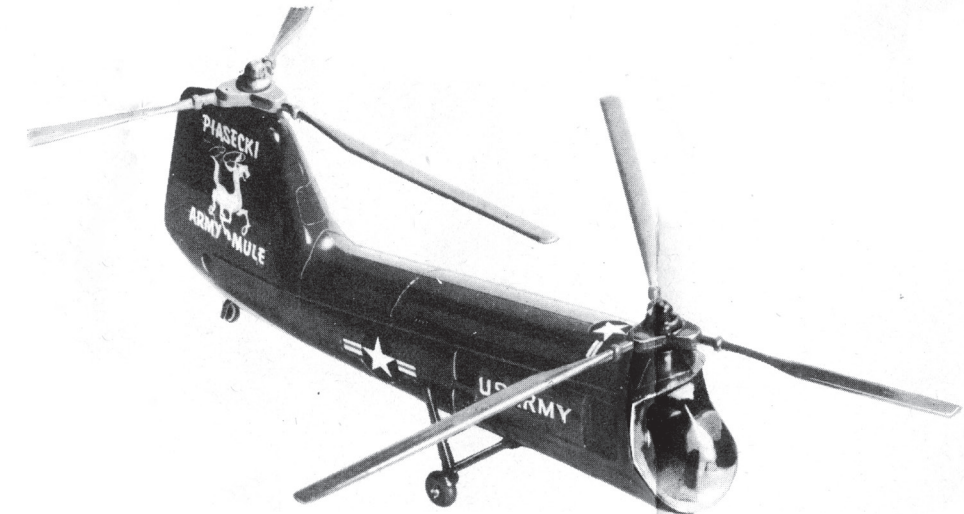

History of the H-25 Army Mule - Navy HUP-2 Helicopter.

The HUP type helicopter was originally designed and developed by the Piasecki Helicopter Corp. as a shipboard utility helicopter for the US Navy. Deliveries began to the Atlantic Fleet in January 1951. A year or so later, the US Army purchased a quantity of this helicopter, gave it the designation H-25A "Army Mule" and put it to work doing general utility work in the field. Hundreds of Navy pilots' lives have been saved by the Navy's HUP, as it flies plane guard with every major carrier in the Atlantic and Pacific Fleets. In addition, it has chalked up several thousand civilian lives saved during hurricane and flood disasters, in New England and Mexico during 1955. The Army uses its mechanized Mule for laying communication lines, transporting personnel, carrying the wounded or injured, and hauling supplies. This helicopter, powered by a Continental R-975-46 engine, with a take-off rating of 550 horsepower, is capable of carrying four passengers and a crew of two. Under emergency rescue conditions, many more have been carried. The HUP-type helicopter was in service with the US Army, US Navy, the Royal Canadian Navy, and the French Navy.

READ THIS BEFORE YOU BEGIN

- * Study the assembly drawings.
- * Each plastic part is identified by a number.
- * In the assembly drawings, some parts will be marked by a star  to indicate chrome plated plastic.
- * For better paint and decal adhesion, wash the plastic parts in a mild detergent solution. Rinse and let air dry.
- * Check the fit of each piece before cementing in place.
- * Use only cement for polystyrene plastic.
- * Scrape plating and paint from areas to be cemented.
- * Allow paint to dry thoroughly before handling parts.
- * Any unused parts may be discarded.

LISEZ CECI AVANT DE COMMENCER

- * Étudiez les plans d'assemblage.
- * Chaque pièce de plastique est identifiée par un numéro.
- * Dans les plans d'assemblage, certaines pièces seront marquées d'une étoile  pour indiquer des pièces en plastique plaquées chrome.
- * Pour une meilleure adhésion de la peinture et de la décalcomanie, lavez les pièces en plastique dans une solution de détergent doux. Rincez et laissez sécher à l'air.
- * Vérifiez l'ajustement de chaque pièce avant de la coller en place.
- * Utilisez uniquement de la colle pour plastique au polystyrène.
- * Grattez toute peinture et le placage sur les régions à coller.
- * Laissez sécher la peinture complètement avant de manipuler des pièces.
- * Toute pièce non-utilisée peut être jetée.

LEA ESTO ANTES DE EMPEZAR

- * Estudie los dibujos de ensamblaje.
- * Cada parte plástica está identificada con un número.
- * En los dibujos de ensamblaje, algunas partes aparecerán marcadas con una estrella  para indicar plástico enchapado en cromo.
- * Para mejor adhesión de pintura y calcomanías, lave las partes plásticas en una solución de detergente suave. Enjuague y deje secar al aire.
- * Verifique el encastrado de cada pieza antes de cementar en su lugar.
- * Use sólo cemento para plástico de poliestireno.
- * Raspe las placas y la pintura de las áreas a cementar.
- * Deje secar la pintura totalmente antes de manipular las partes.
- * Cualesquiera partes sin usar se pueden descartar.

DECAL APPLICATION INSTRUCTIONS

1. Cut desired decal from sheet.
2. Dip decal in water for a few seconds.
3. Place wet decal on paper towel.
4. Wait until decal is movable on paper backing.
5. Place decal in position on model, face up and slide backing away.
6. Press out air bubbles with a soft damp cloth.
7. Milkyness that may appear is for better decal adhesion and will dry clear. Wipe away any excess adhesive.
8. Do not touch decal until fully dry.
9. Allow the decals 48 hours to dry before applying clear coat.
10. Decals are compatible with setting solutions or solvents.













INSTRUCTIONS POUR L'APPLICATION DE DÉCALCOMANIE

1. Découpez la décalcomanie désirée sur la feuille.
2. Trempez la décalcomanie durant quelques secondes dans l'eau.
3. Placez la décalcomanie sur une serviette de papier.
4. Attendez jusqu'à ce que la décalcomanie puisse être retirée de l'endos en papier.
5. Placez la décalcomanie en position sur votre modèle, face vers le haut, et retirez l'endos.
6. Pressez pour évacuer les bulles d'air avec un chiffon doux humide.
7. La formation d'un voile blanchâtre qui pourrait apparaître sert à la meilleure adhésion de la décalcomanie et deviendra claire une fois séchée. Nettoyez tout excès d'adhésif.
8. Ne touchez pas la décalcomanie tant qu'elle ne sera pas entièrement séchée.
9. Laissez sécher la décalcomanie durant 48 heures avant d'appliquer un enduit protecteur.
10. Les décalcomanies sont compatibles avec les solutions de séchage et les solvants.

INSTRUCCIONES DE APLICACIÓN DE CALCOMANÍAS

1. Corte la calcomanía deseada de la lámina.
2. Sumerja la calcomanía en agua por unos segundos.
3. Coloque la calcomanía húmeda sobre una toalla de papel.
4. Espere hasta que la calcomanía se mueva en la lámina posterior de papel.
5. Coloque la calcomanía en posición sobre el modelo, con la cara hacia arriba y deslice la lámina posterior hasta quitarlo.
6. Presione para quitar las burbujas de aire con un trapo suave húmedo.
7. La lechosidad que puede aparecer es para una mejor adhesión de la calcomanía y se secará completamente. Limpie cualquier exceso de adhesivo.
8. No toque la calcomanía hasta que esté totalmente seca.
9. Deje secar las calcomanías 48 horas antes de aplicar "clear coat".
10. Las calcomanías son compatibles con las soluciones de fijación o los solventes.

Building tips / Conseils de construction / Consejos

-  • CEMENT TOGETHER
• COLLER ENSEMBLE
• CEMENTAR Y UNIR
-  • DO NOT CEMENT
• NE PAS COLLER
• NO CEMENTAR
-  • REPEAT SEVERAL TIMES
• A RÉPÉTEZ PLUSIEURS FOIS
• REPITA VARIAS VECES
-  • ASSEMBLY CAUTION
• AVERTISSEMENT POUR L'ASSEMBLAGE
• PRECAUCIÓN DE ENSAMBLAJE
-  • OPTIONAL PARTS
• PIÈCES OPTIONNELLES
• PARTES OPCIONALES
-  • REPEAT PROCEDURE
• RÉPÉTEZ LA PROCÉDURE
• REPITA EL PROCEDIMIENTO
-  • REMOVE AND THROW AWAY
• RETIREZ ET JETER
• RETIRE Y DESCARTE
-  • OPEN HOLE
• LAISSEZ SÉCHER LES PIÈCES
• ABRA AGUJERO
-  • TRIM OFF
• DÉCOUPEZ
• RECORTEZ
-  • DECAL
• DÉCALCOMANIE
• CALCOMANÍA
-  • STICKER DECAL
• DÉCALCOMANIE AUTOCOLLANTE
• CALCOMANÍA AUTOADHESIVA
-  • REMOVE TAPE
• RUBAN AMOVIBLE
• CINTA DEMONTABLE
-  • RUBBER BAND TOGETHER
• SERRER ENSEMBLE AVEC UNE BANDE ÉLASTIQUE
• UNA CON BANDA ELÁSTICA
-  • HEATED SCREWDRIVER END
• EXTRÉMITÉ CHAUFFÉE DU TOURNEVIS
• EXTREMO CALIENTE DEL DESTORNILLADOR
-  • SPRUE CUTTER
• CUTTER SPRUE
• CORTADOR DE AGUA

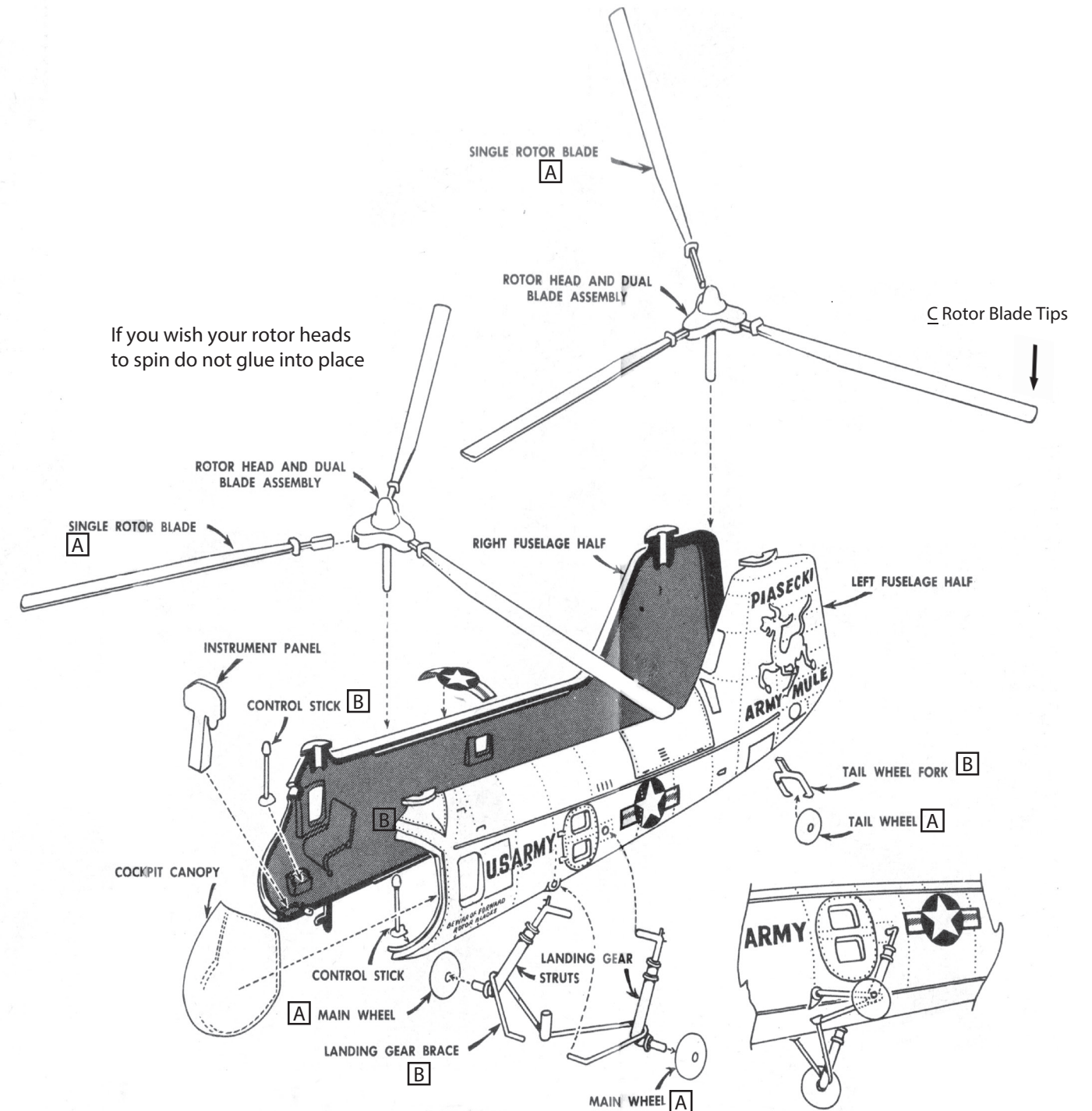

#	PART NAME	NOM DE PARTIE	NOMBRE DE PARTE
1	Single Rotor Blade (2)	Pale à rotor unique (2)	Sola cuchilla del rotor (2)
2	Rotor Head and Dual Blade Assembly (2)	Tête de rotor et double lame (2)	Cabecal del rotor y conjunto de doble cuchilla (2)
3	Control Stick (2)	Bâton de contrôle (2)	Palanca de control (2)
4	Instrument Panel	Tableau de bord	Tablero de instrumentos
5	Cockpit Canopy (Clear)	Auvent de cockpit (clair)	Dosel de bañera (claro)
6	Main Wheel (2)	Roue principale (2)	Rueda principal (2)
7	Landing Gear Brace	Attelle de train d'atterrissage	Apoyo de tren de aterrizaje
8	Landing Gear Struts (2)	Train d'atterrissage (2)	Estribos del tren de aterrizaje (2)
9	Tail Wheel Fork	Fourche de roue arrière	Tenedor de rueda de cola
10	Tail Wheel	Roue de queue	Rueda de cola
11	Left Fuselage Half	Demi fuselage gauche	Mitad del fuselaje izquierdo
12	Right Fuselage Half	Moitié droite du fuselage	Fuselaje derecho medio

PAINT GUIDE This paint guide is provided to complete this kit as shown on the box.		GUIDE DE PEINTURE Ce guide de peinture est fourni pour compléter cet ensemble tel qu'indiqué sur l'emballage.		GUÍA DE PINTURA Esta guía de pintura se suministra para completar este equipo tal como se muestra en la caja.	
A	Black	Noir		Negro	
B	Silver	Argent		Plata	
C	Yellow	Jaune		Amarillo	