

## INSTRUCTIONS DE MONTAGE

### AVANT DE COMMENCER VOTRE TRAVAIL !

Lisez attentivement la notice de montage.

Etudiez chaque pièce.

Si nécessaire, enlever les bavures à l'aide d'un canif (toutes les pièces doivent s'assembler correctement, l'hélice doit tourner librement).

**TRES IMPORTANT !** Procéder suivant l'ordre ci-dessous.

1. Peindre comme indiqué sur le plan de montage toutes les parties internes de l'avion (fuselage, ailes, capot moteur).
2. Coller avec quelques points de colle les glaces 3-4 sur les demi fuselages 1-2.
3. Coller les demi fuselages 1-2.
4. Coller le siège du pilote 6 sur l'aile inférieure 5.
5. Coller le pilote 7 sur le siège.
6. Coller les demies ailes supérieures 8-9 sur l'aile inférieure 5.
7. Assembler les ailes au fuselage.
8. Coller le cône moteur 10 à l'intérieur du capot 11.
9. Placer l'hélice 12 dans son logement, la bloquer avec la rondelle 13.
10. Coller la rondelle volets de refroidissement 14 sur le capot 11.
11. Coller l'ensemble moteur au fuselage.
12. Coller les empenages 15-16 et leurs mâts sur le fuselage.

**A CE STADE, PEINDRE SUIVANT CROQUIS CI-DESSUS.**

13. Coller la béquille 19 sur le fuselage.
14. Coller les trains d'atterrissage 20-21 sur les trappe 22-23.
- Riveter les roues 24-25 en écrasant avec une lame chaude l'axe de la roue.
15. Coller l'ensemble train d'atterrissage dans les logements de roues.
16. Coller les vérins 31-32 sur les pièces 22-23.
17. Coller la prise d'air 28 sur la partie gauche de l'aile inférieure.
18. Coller les pipes d'échappement 29-30 sur le capot moteur.
19. Coller les antennes 33-34 ; une sur l'aile droite, l'autre sur la partie supérieure du fuselage derrière le cockpit.
20. Coller l'antenne 35 sous le fuselage.
21. Coller les canons 36-37 dans les ailes.
22. Coller le collimateur 38.
23. Coller le pare-brise 26 sur le fuselage.
24. Coller la verrière 27 en position ouverte ou fermée.

### Nomenclature BLOCH 152 C 1

- |                              |                         |
|------------------------------|-------------------------|
| 1. Demi-fuselage droit       | 15. Empennage droit     |
| 2. Demi-fuselage gauche      | 16. Empennage gauche    |
| 3. Glace droite              | 17. Mât droit           |
| 4. Glace gauche              | 18. Mât gauche          |
| 5. Aile inférieure           | 19. Béquille            |
| 6. Siège                     | 20. Atterrisseur droit  |
| 7. Pilote                    | 21. Atterrisseur gauche |
| 8. Aile supérieure droite    | 22. Trappe droite       |
| 9. Aile supérieure gauche    | 23. Trappe gauche       |
| 10. Cône moteur              | 24. Roues               |
| 11. Capot moteur             | 25. Roues               |
| 12. Hélice                   | 26. Pare-brise          |
| 13. Blocage d'hélice         | 27. Verrière            |
| 14. Volet de refroidissement | 28. Prise d'air         |
|                              | 29. Pipe d'échappement  |

# BLOCH 152

Dérivé amélioré du Bloch 150, construit en petite série sous le numéro 151, le MB 152 équipait deux groupes de chasse de l'Armée de l'Air au moment de l'attaque du 10 mai 1940. Construit en très grande série dans deux usines, il devait, avant l'Armistice, équiper une dizaine de Groupes.



Armé de deux canons de 20 mm et de deux mitrailleuses, le MB-152 volait à 515 km/h en palier sous la traction de son moteur Gnome-et-Rhône 14.N de 1 100 CV.

La décoration de notre maquette est celle d'un avion de la 1<sup>re</sup> Escadre de chasse, 3<sup>e</sup> Groupe, 1<sup>re</sup> escadrille.

L'insigne représente un archer grec.

*Le capot moteur du BLOCH 152 présentait la particularité d'avoir son axe incliné de 2°30' par rapport à l'axe du fuselage. Cette caractéristique est reproduite fidèlement sur votre modèle.*

Pour l'emplacement des cocardes et de l'insigne, se reporter à l'illustration du dessus de boîte.

-  Marron
-  Kaki
-  Gris clair
-  Bleu ciel

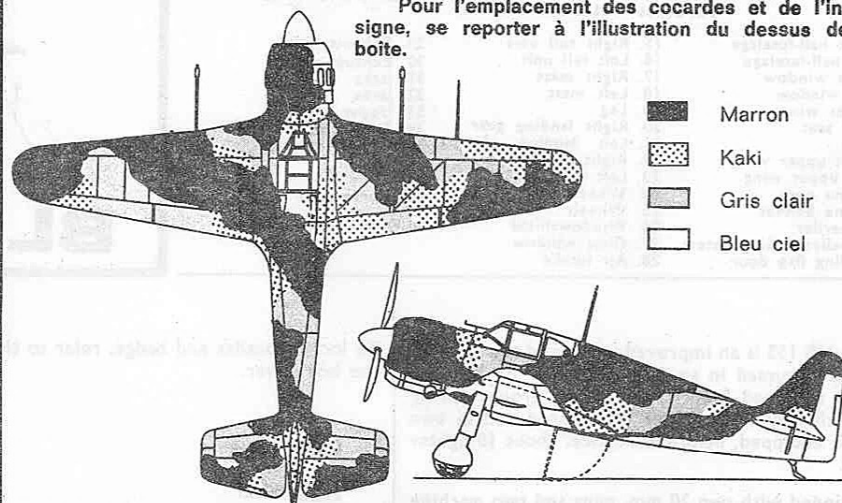

**CONSEILS :** Appliquer la colle en petite quantité, tout excédent de colle pouvant endommager les pièces. Pour peindre votre avion, utiliser les pinceaux et la peinture HELLER mate ou brillante.

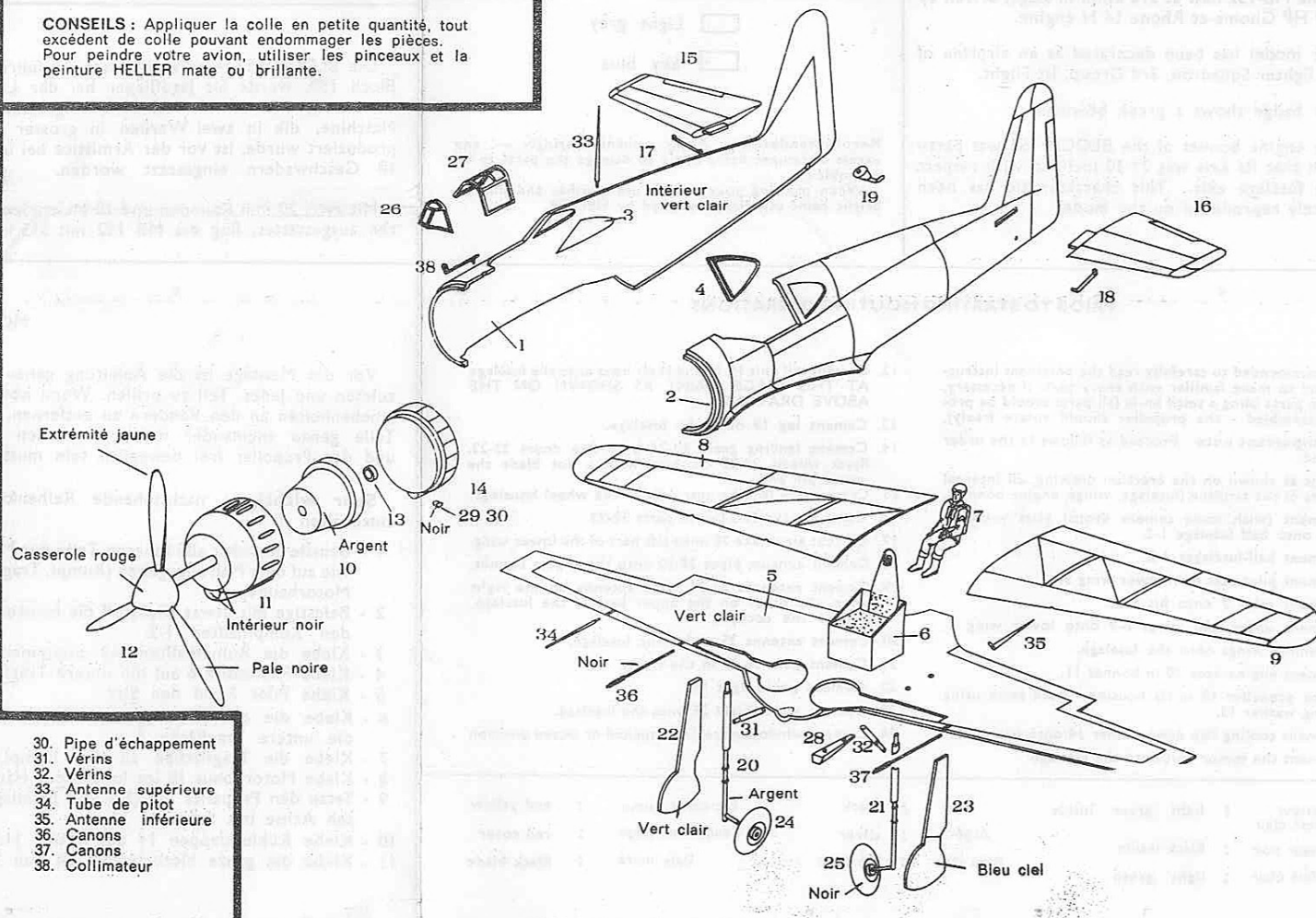

- |                              |                        |                   |
|------------------------------|------------------------|-------------------|
| 1. Right half-fuselage       | 15. Right tail unit    | 29. Exhaust pipe  |
| 2. Left half-fuselage        | 16. Left tail unit     | 30. Exhaust pipe  |
| 3. Right window              | 17. Right mast         | 31. Jacks         |
| 4. Left window               | 18. Left mast          | 32. Jacks         |
| 5. Lower wing                | 19. Leg                | 33. Upper antenna |
| 6. Pilot seat                | 20. Right landing gear | 34. Pilot tube    |
| 7. Pilot                     | 21. Left landing gear  | 35. Lower antenna |
| 8. Right upper wing          | 22. Right flap door    | 36. Guns          |
| 9. Left upper wing           | 23. Left flap door     | 37. Guns          |
| 10. Engine nose              | 24. Wheels             | 38. Gonio-sight   |
| 11. Engine bonnet            | 25. Wheels             |                   |
| 12. Propeller                | 26. Windshield         |                   |
| 13. Propeller locking system | 27. Glass window       |                   |
| 14. Cooling flap door        | 28. Air intake         |                   |

# Heller

1/72<sup>ème</sup> MUSEE

## BLOCH 152

The MB 152 is an improved version of the BLOCH 150. Constructed in small series under n° 151, the MB 112 equipped 2 Air-Force fighter groups during the 10 th May 1940 battle. Mass produced in two plants it equipped, before Armistice, about 10 fighter groups.

Equipped with two 20 mm. guns and two machine guns, the MB-152 flew at 515 km/h in stage, driven by a 1.100 HP Gnome-et Rhone 14 N engine.

Our model has been decorated as an airplane of the 1st fighter Squadron, 3rd Group, 1st Flight.

The badge shows a greek bowman.

The engine bonnet of the BLOCH 152 was particular in that its axis was 2° 30 inclined with respect to the fuselage axis. This characteristic has been accurately reproduced on the model.

To locate cocades and badge, refer to the picture on the box cover.

 brown

 Kaki

 Light grey

 Sky blue

**Recommendation :** Apply cement sparingly —, any excess of cement being likely to damage the parts to be assembled.

When painting your model, use brushes and dull or bright paint especially designed by HELLER.

- 1 - rechte Rumpfhälfte
- 2 - linke Rumpfhälfte
- 3 - rechtes Fenster
- 4 - linkes Fenster
- 5 - untere Tragfläche
- 6 - Sitz
- 7 - Pilot

- |                             |                        |
|-----------------------------|------------------------|
| 8 - rechte obere Tragfläche | 25 - Räder             |
| 9 - linke obere Tragfläche  | 26 - Windschutzscheibe |
| 10 - Motorkonus             | 27 - Kabinendach       |
| 11 - Motorhaube             | 28 - Luftstützen       |
| 12 - Propeller              | 29 - Auspuff           |
| 13 - Propellerverschluss    | 30 - Auspuff           |
| 14 - Kühlerklappe           | 31 - Winde             |
| 15 - rechtes Leitwerk       | 32 - Winde             |
| 16 - linkes Leitwerk        | 33 - obere Antenne     |
| 17 - rechter Mast           | 34 - Antenne           |
| 18 - linker Mast            | 35 - untere Antenne    |
| 19 - Haltebolzen            | 36 - Geschütze         |
| 20 - rechtes Fahrgestell    | 37 - Geschütze         |
| 21 - linkes Fahrgestell     | 38 - Visiervorrichtung |
| 22 - rechte Klappe          |                        |
| 23 - linke Klappe           |                        |
| 24 - Räder                  |                        |

Die BLOCH 152, eine verbesserte Ausführung der Bloch 150, wurde als Jagdflieger bei der Luftwaffe verwendet und am 10. Mai 1940 eingesetzt. - Die Maschine, die in zwei Werken in grosser Auflage produziert wurde, ist vor der Armistice bei ungefähr 10 Geschwadern eingesetzt worden.

Mit zwei 20 mm Kanonen und 20 Maschinengewehren ausgestattet, flog die MB 152 mit 515 km/h im

Normalflug mit ihrem 1100 PS starken Gnome-et-Rhône 14N-Motor.

Unser Modell trägt die Aufmachung einer Maschine des I. Geschwaders, Gruppe 3, 1. Jagdstaffel.

Das Besondere an der Bloch 152 war, dass die Motorachse im Winkel von 2° 30 zur Rumpfachse geneigt ist. Diese charakteristische Eigenschaft wird am Modell wahrheitsgemäss veranschaulicht.

### PRIOR TO STARTING MOUNTING OPERATIONS

It is recommended to carefully read the pertinent instructions and to make familiar with every part, if necessary, trim the parts using a small knife (all parts should be properly assembled - the propeller should rotate freely).

**Very important note** Proceed as follows in the order indicated.

1. Paint as shown on the erection drawing, all internal parts of the airplane (fuselage, wings, engine bonnet).
2. Cement (with some cement drops) glass windows 3-4 onto half fuselage 1-2.
3. Cement half-fuselages 1-2.
4. Cement pilot seat 6 on lower wing 5.
5. Cement pilot 7 onto his seat.
6. Cement upper half wings 8-9 onto lower wing 5.
7. Assemble wings onto the fuselage.
8. Cement engine nose 10 in bonnet 11.
9. Place propeller 12 in its housing - Lock same using washer 13.
10. Cement cooling flap door washer 14 onto bonnet 11.
11. Cement the motor unit onto the fuselage.

12. Cement tail unit 15-16 and their mast onto the fuselage AT THIS STAGE, PAINT AS SHOWN ON THE ABOVE DRAWING.
13. Cement leg 19 onto the fuselage.
14. Cement landing gears 20-21 onto flap doors 22-23. Rivet wheels 24-25 crushing with a hot blade the wheel pin end.
15. Cement the landing gear unit in the wheel housings.
16. Cement jacks 31-32 onto parts 22-23.
17. Cement air intake 28 onto left part of the lower wing.
18. Cement exhaust pipes 29-30 onto the engine bonnet.
19. Cement antennas 33-34 ; one antenna on the right wing, the other on the upper part of the fuselage, behind the cockpit.
20. Cement antenna 35 under the fuselage.
21. Cement guns 36-37 in the wings.
22. Cement gonio-sight 38.
23. Cement wind-shield 26 onto the fuselage.
24. Cement window plate 27 in opened or closed position

Intérieur vert clair	: light green inside	Noir	: black	Extrémité jaune	: end yellow
Intérieur noir	: Black inside	Argent	: silver	Casserole rouge	: red cover
Vert clair	: light green	Bleu ciel	: Sky Blue	Pale noire	: Black blade

### MONTAGEANLEITUNG

Vor der Montage ist die Anleitung genau durchzulesen und jedes Teil zu prüfen. Wenn nötig, sind Unebenheiten an den Rändern zu entfernen, da alle Teile genau aneinander montiert werden müssen und der Propeller frei beweglich sein muss.

**Sehr wichtig :** nachstehende Reihenfolge ist einzuhalten !

- 1 - Bemale zunächst alle inneren Teile der Maschine wie auf dem Plan angegeben (Rumpf, Tragflächen, Motorhaube)
- 2 - Befestige mit etwas Klebstoff die Fenster 3-4 an den Rumpfhälften 1-2.
- 3 - Klebe die Rumpfhälften 1-2 zusammen.
- 4 - Klebe Pilotensitz 6 auf die untere Tragfläche 5.
- 5 - Klebe Pilot 7 auf den Sitz.
- 6 - Klebe die oberen Tragflächenhälften 8-9 auf die untere Tragfläche 5.
- 7 - Klebe die Tragflächen an den Rumpf.
- 8 - Klebe Motorkonus 10 ins Innere der Haube 11.
- 9 - Setze den Propeller ein (12) und befestige dessen Achse mit Schraube 13.
- 10 - Klebe Kühlerklappen 14 auf Haube 11.
- 11 - Klebe das ganze Motorsystem an den Rumpf.

12 - Klebe die Leitwerke 15-16 und deren Masten an den Rumpf. Bemale jetzt das Modell nach obenstehender Skizze.

- 13 - Klebe Haltebolzen 19 an den Rumpf.
- 14 - Klebe Fahrgestelle 20-21 an die Klappen. (22-23)
- 15 - Klebe das Fahrgestell an die Räder.
- 16 - Klebe Winden 31-32 auf Teile 22-23.
- 17 - Klebe Luftstützen 28 an die linke Seite der unteren Tragfläche.
- 18 - Klebe die Auspuffrohre 29-30 an die Motorhaube.
- 19 - Klebe Antennen 33-34 an : eine ist an die rechte Tragfläche, die andere oben auf den Rumpf, hinter die Pilotenkanzel, zu kleben.
- 20 - Klebe Antenne 35 unter den Rumpf.
- 21 - Klebe Kanonen 36-37 in die Tragflächen.
- 22 - Klebe die Visiervorrichtung 38 an.
- 23 - Klebe Windschutzscheibe 26 an den Rumpf.
- 24 - Klebe Kabinendach 27 entweder in geöffneter oder in geschlossener Stellung an.

Beim Anbringen der Kokarden und des Hoheitszeichens richte man sich nach der Zeichnung auf dem Schachteldeckel.

## FICHE DE CONTROLE

Les pièces sont sévèrement contrôlées à l'emballage. Une pièce cassée au dégrappage ou en cours de montage peut être facilement recollée. En cas de réclamation écrire à :

### **HELLER SERVICE P. M.**

58, rue d'Hauteville  
PARIS (10<sup>e</sup>)

**JOINDRE :** 1<sup>o</sup> Cette fiche, en indiquant la référence de la maquette et le N<sup>o</sup> de la pièce,

2<sup>o</sup> 1 franc en timbres pour frais d'expédition.

**TOUTE RÉCLAMATION INCOMPLÈTE  
NE SERA PAS PRISE EN CONSIDÉRATION.**

Conditionnement N<sup>o</sup>

8 1 6 1