

- | | | | |
|---|---------------------------------------|----------------------------|--|
| 1 | Šedozelená
Green Gray
Gruengrau | RLM 63
RLM 63
RLM 63 | |
| 2 | Černá
Black
Schwarz | RLM 22
RLM 22
RLM 22 | |

Junkers W 34 hi - Letecký výcvikový pluk FFS-FAR 71 (Prostějov, prosinec 1941)
 Junkers W 34 hi - Air Training Regiment FFS-FAR 71 (Prostějov, December 1941)
 Junkers W 34 hi - Flieger-Ausbildungsregiment FFS-FAR 71 (Prossnitz, Dezember 1941)

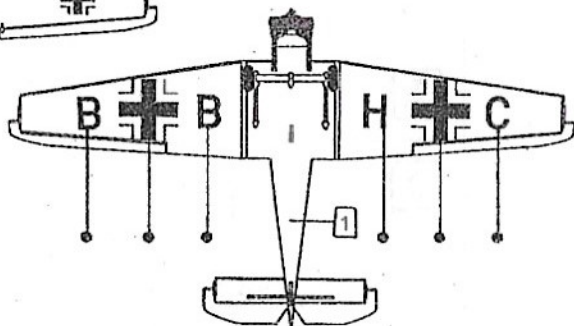

ZBARVENÍ A OZNAČENÍ CAMOUFLAGE AND MARKING TARNUNG UND KENNUNG

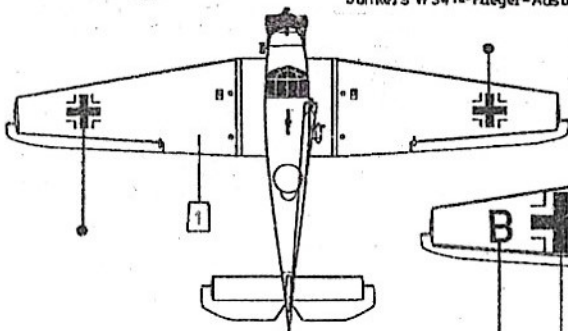
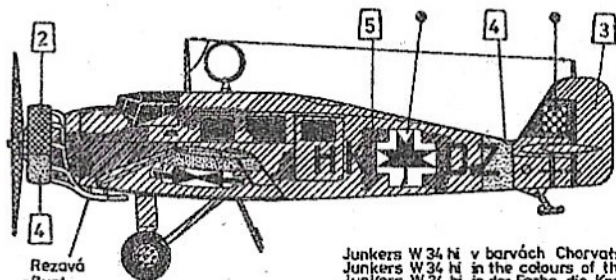

- | | | | |
|---|---|----------------------------|--|
| 3 | RLM Šedá
RLM Gray
RLM Grau | RLM 02
RLM 02
RLM 02 | |
| 4 | Žlutá
Yellow
Gelb | RLM 04
RLM 04
RLM 04 | |
| 5 | Tmavě zelená
Dark Green
Dunkelgruen | | |

Junkers W 34 hi v barvách Chorvatského letectva (Chorvatsko 1943)
 Junkers W 34 hi in the colours of the Croatia Air Force (Croatia 1943)
 Junkers W 34 hi in der Farbe die Kroatische Luftstreitkräfte (Kroatien 1943)

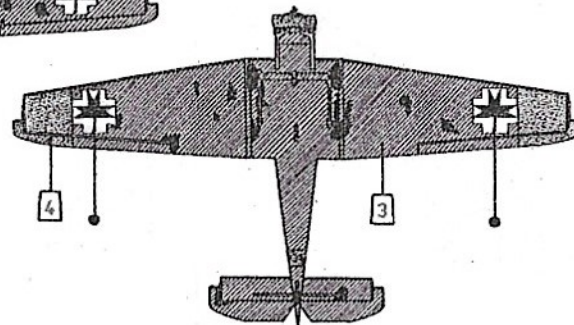
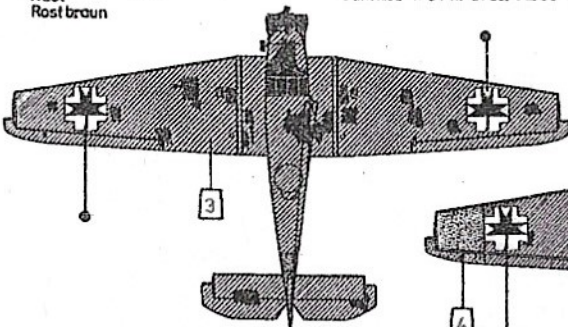

Obtisk
Decal
Abzählbild



MODELY PLASTIKOVÝM MODELÁŘŮM
 MODELS FOR PLASTIC MODELERS
 MODELE FÜR PLASTIKMODELLER

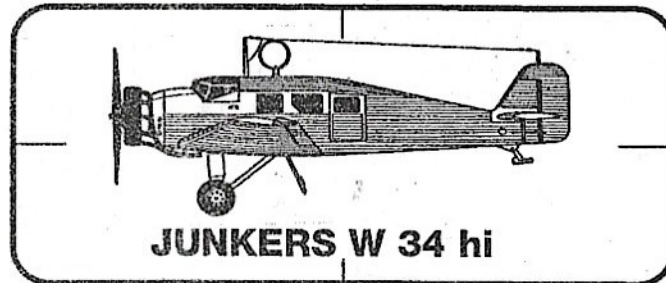

JUNKERS W 34 hi

Nº 72111

1/72

PLASTIKOVÝ MODEL LETOUNU • PLASTIC AIRCRAFT KIT • PLASTIK FLUGZEUG MODELBAUSATZ

(CZ)

HISTORIE

V roce 1926 vyráběl Junkers sériově zdokonalené verze transportního letounu F 13 pro čtyři cestující, typu, který měl velký vliv, jak na rozvoj německého letectva, tak i na leteckou dopravu ve světě. Nové letouny, W 33 a W 34 byly původně určeny pro nákladní dopravu, ale měly i též úpravu na dopravní verzi pro 6 cestujících. Oba nové typy byly dolnoplošnými se samonosným křídlem, potah letounů byl proveden důvěrně známým Junkersovým vlnitým plechem. Oba typy se od sebe lišily především tím, že typ W 33 byl normálně poháněn řadovým, kapalinou chlazeným motorem a typ W 34 vzduchem chlazeným radiálním motorem. První W 34 byl, podobně jako prototyp W 33, přestavěn z verze F 13 a byl poháněn motorem Gnome/Rhône Jupiter VI o výkonu 420 hp. Výrobní série zahrnovaly varianty W 34b, W 34c, W 34d, W 34f, W 34g a W 34h poháněné například motory Jupiter VI, Armstrong Siddeley Panther, Bristol Mercury atd. Výroba skončila v roce 1934, ale oba typy (W 33 a W 34) zůstaly rozšířeny ve službě u jednotek Luftwaffe jako spojovací a cvičné letouny až do konce 2. světové války. Hlavní verze ve službě u Luftwaffe byly W 34 hau poháněné motorem BMW 132 o výkonu 650 hp, který byl zakryt dlouhým aerodynamickým krytem. Motor poháněl čtyřlístou vrtuli. Verze W 34 hi byla poháněna motorem BMW 132 o výkonu 660 hp a dvojlístou vrtulí. Jako cvičné letouny byly W 34 běžně k vidění na většině letišť Luftwaffe.

Mezi jednotky, které operovaly s letouny W 34 patřily i FFS A 32 v Pardubicích a BFS 33 v Praze-Ruzyně.

Technické údaje: Rozpětí: 17,75 m, Délka: 10,27 m, Max. rychlost: 265 km/h, Běžný dolet: 900 km, Operační dostup: 6300 m

(GB)

HISTORY

In 1926 Junkers produced developed versions of their F13 single-engined four-passenger transport which had such an impact on German aviation and air transport in many parts of the world. The new aircraft, the W 33 and W 34, were primarily intended for cargo carrying, but had provision for six passengers in the airline version. Both types were cantilever low-wing monoplanes with the familiar Junkers corrugated metal skin. The two types differed mainly in that the W 33 was normally powered by an inline liquid-cooled engine and the W 34 by an aircooled radial. The first Ju34 W was, like the prototype W 33, converted from an F 13, and was powered by a 420 hp Gnome/Rhône Jupiter VI radial. The production series included variants such as the W 34b, W 34c, W 34d, W 34f, W 34g and W 34h, powered by engines such as the Jupiter VI, Armstrong Siddeley Panther, Bristol Mercury etc. Production ceased in 1934, but both types (W 33 and W 34), remained in large scale service with the Luftwaffe for both communications and training duties until the end of WW II. The main variants in Luftwaffe service were the W 34 hau powered by a 650 hp Bramo 322 in a long-chord cowling driving a four blade propeller and the W 34 hi powered by a 660 hp BMW 132 driving a two-blade airscrew. As a trainer W 34 was most frequently seen on Luftwaffe airfields. Units known to have operated W 34s included FFS A 32 at Pardubitz and BFSs 33 at Prague - Ruzyně.

Technical specifications: Span: 17,75 m, Length: 10,27 m, Max. speed: 265 km/h, Service ceiling: 6 300 m, Normal range: 900 km.

(D)

HISTORIE

Im Jahre 1926 erzeugte Junkers serienmässig vervollkommnete Versionen des Transportflugzeugs F 13 für vier Fluggäste, das einen grossen Einfluss sowohl auf die Entwicklung der deutschen Luftfahrt, als auch auf den Luftverkehr in aller Welt hatte. Die neuen Flugzeuge W 33 und W 34 waren ursprünglich für Frachtverkehr bestimmt, ermöglichten aber auch eine Abänderung auf Transportversion für 6 Passagiere. Beide neue Typen waren Tiefdecker mit selbsttragenden Flügeln, die Behätigung wurde mittels des wohlbekannten Junkers Wellblechs ausgeführt. Beide Typen unterschieden sich vor allem dadurch, dass der Typ W 33 normalerweise mit flüssigkeitsgekühltem Reihenmotor und der Typ W 34 mit luftgekühltem Radialmotor angetrieben wurde. Der erste W 34 war, ähnlich wie der W 33 Prototyp, aus der Version F 13 umgebaut und wurde mit dem Gnome/Rhône Jupiter VI Motor mit 420 HP Leistung angetrieben. Die Fertigungserien umfassten die Varianten W 34b, W 34c, W 34d, W 34f, W 34g und W 34h, angetrieben z.B. mit den Motoren Jupiter VI, Armstrong Siddeley Panther, Bristol Mercury usw. Die Erzeugung endete im Jahre 1934, aber beide Typen (W 33 und W 34) blieben verbreitet im Dienst bei Luftwaffeneinheiten als Verbindungs- und Übungsflugzeuge bis Ende des 2. Weltkrieges. Die Hauptversionen im Dienst der Luftwaffe waren W 34 hau, angetrieben mit BMW 132 Motor mit 650 HP Leistung, der mit einer langen aerodynamischen Verkleidung abgedeckt wurde und eine Vierblattluftschraube antrieb und die W 34 hi Version angetrieben mit BMW 132 Motor mit 660 HP Leistung, der eine Zweiblattluftschraube antrieb. Als Übungsflugzeuge waren die W 34 sehr oft an meisten Flugplätzen der Luftwaffe zu sehen.

Zu den Einheiten, die mit W 34 Flugzeugen operierten, gehörten auch FFS A 32 in Pardubitz und BFS 33 in Prag - Ruzyně.

Technische Daten: Spannweite: 17,75 m, Länge: 10,27 m, Höchstgeschwindigkeit: 265 km/h, Normale flugweite: 900 km, Dienstgipfelhöhe: 6300 m

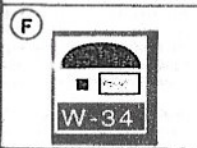
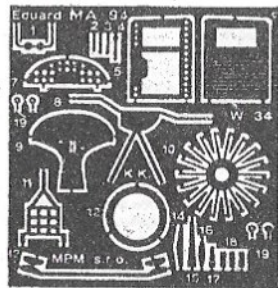
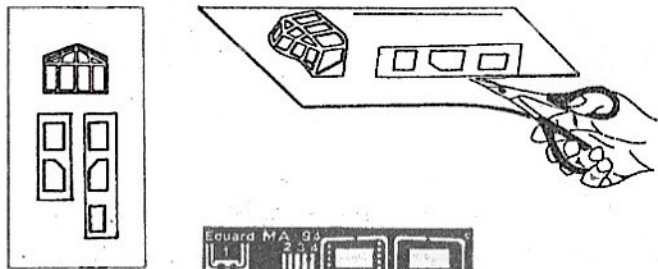
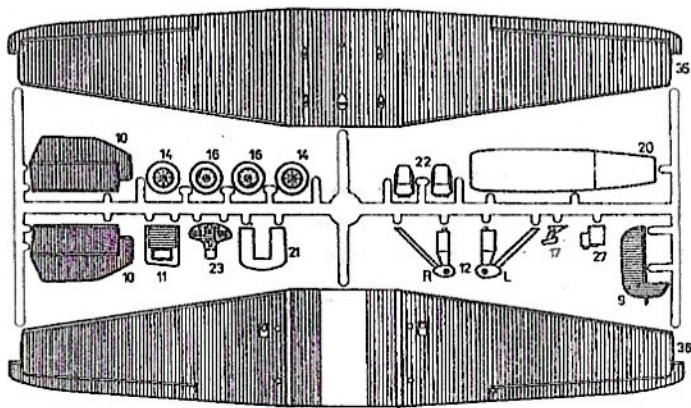
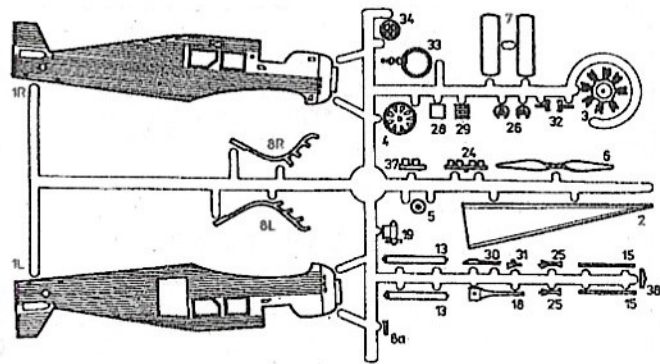

Možnost výby
Optional
Nach belieben

SESTAVA ASSEMBLY BAUANLEITUNG

RLM Sedá RLM 02
RLM Gray RLM 02
RLM Gray RLM 02

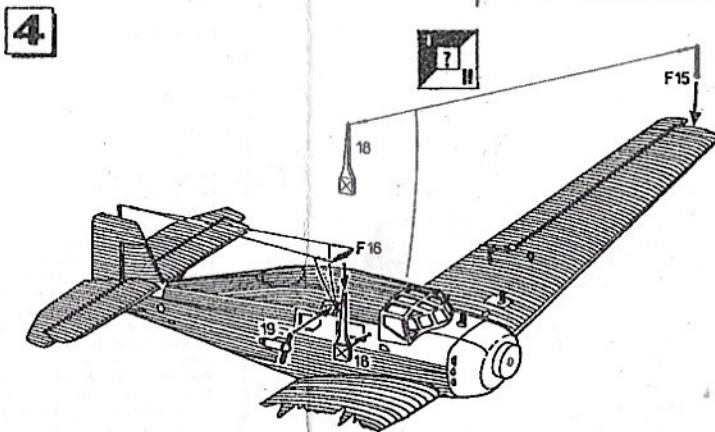
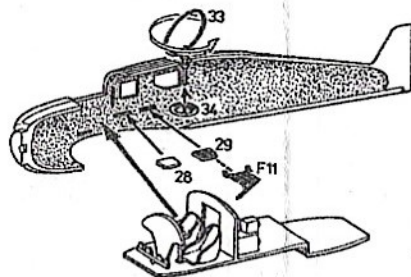
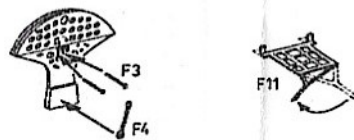
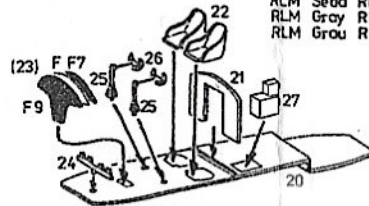

MG-17 není přiložen!
MG-17 not included!
MG-17 nicht beigegeben!

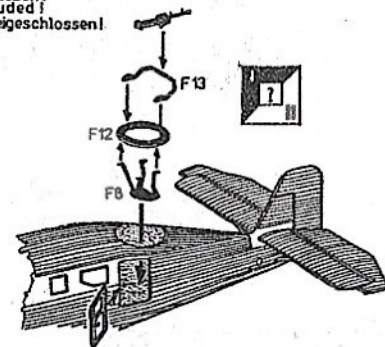
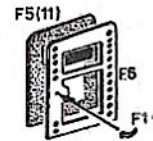

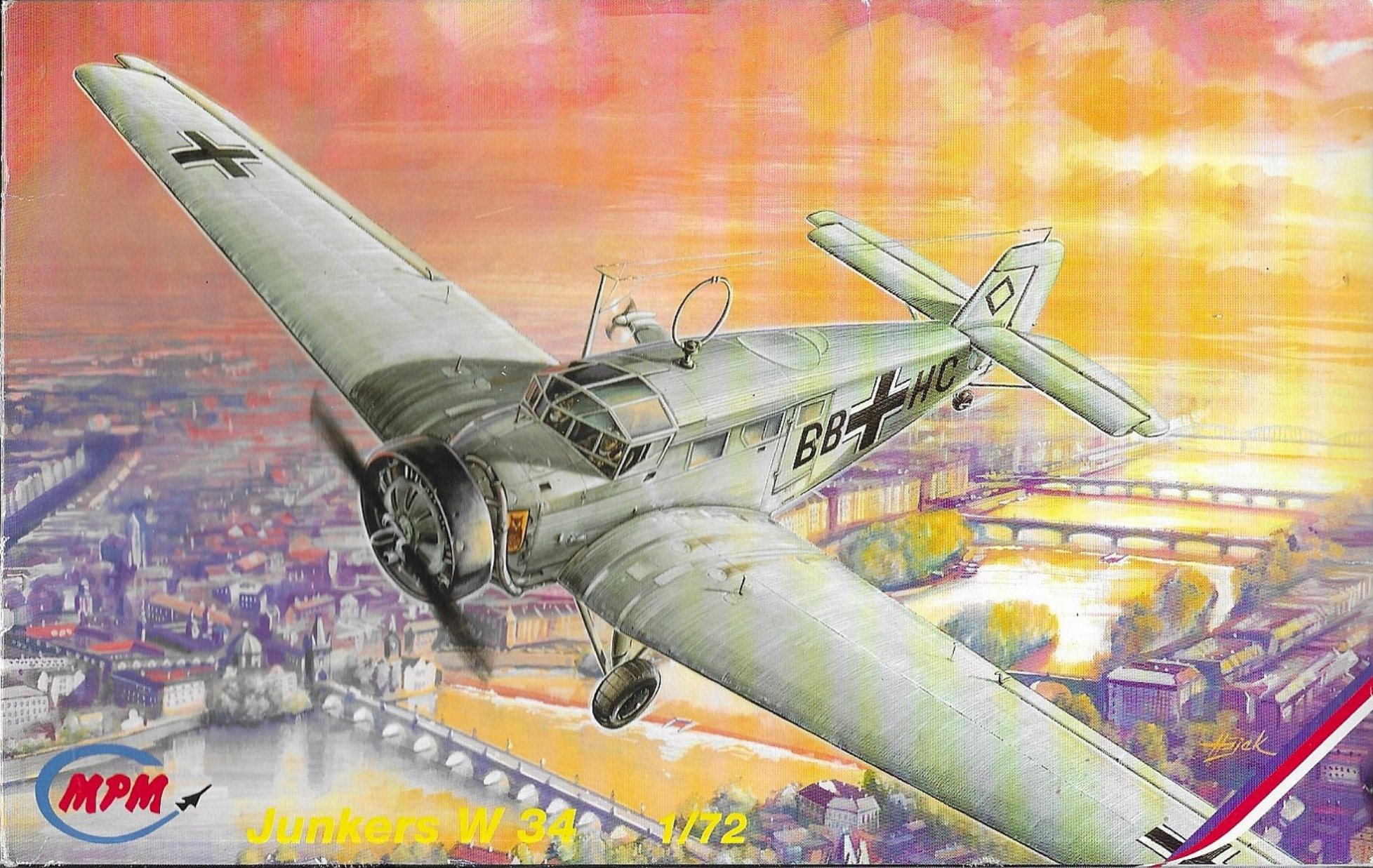

Junkers W 34 1/72