

### ■デカールのじょうずな貼り方 Correct Method for Applying Decals

- デカールを貼るところはこりや汚れを、ぬらした布できれいにふきとってください。
- Clean model surface with wet cloth.

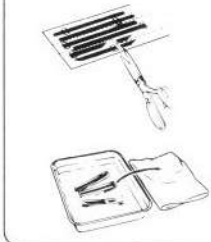

- 貼りたいデカールを台紙ごとハサミで切り取り、1枚ずつ水またはぬるま湯に台紙を下にして20秒くらい浮かべます。
- Cut each design out of decal sheet and dip them in warm water for 20 seconds.
- 水から出したらタオルの上のせ、指先でデカールを動かかぬがため、貼るところにこりや汚れをぬらして乾かします。
- Check with finger tip if design is loose on base paper. If so, place it on proper position on model and slide off base paper leaving design on model.

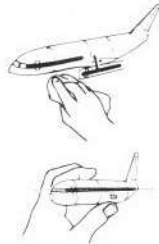

- 指先に少し水をつけて正確な位置にデカールを動かした後で、やわらかく、よく水を吸う布でデカールを押さえて内側の水分や気泡を押し出します。
- Move design to exact position with wet finger tip, and push out excess water and air bubbles under decal with soft cotton cloth.
- デカールが完全に乾いたら少し水をつけた布で、デカールのまわりのノリをふきとります。
- When decals get dry, wipe off with wet cloth excess glue left around decals.

CAUTION: NOT SUITABLE FOR CHILDREN UNDER 3 YEARS. CONTAINS SMALL PARTS.

NICHT FÜR KINDER UNTER 36 MONATEN ENTHÄLT KLEINE TEILE.

ATTENTIE: NIET GESCHIKT VOOR KINDEREN TOT 4 JAAR. BEGAT KLEINE ONDERDELEN.

ATTENTION: CE PRODUIT NE CONVIENT PAS A UN ENFANT DE MOINS DE 36 MOIS, EN RAISON DES PIÈCES DE PETITE DIMENSION CONTENUES.

ATTENZIONE: PRODOTTO NON ADATTO AI BAMBINI DI ETÀ INFERIORE AI 36 MESI. CONTIENE PICCOLE PARTI DI PICCOLA DIMENSIONE.

ATENCIÓN: NO ES CONVENIENTE PARA NIÑOS MENORES DE 3 AÑOS. CONTIENE PIEZAS PEQUEÑAS.

### ■VOR DEM ZUSAMMENBAU ZU LESEN

- Bitte lesen Sie die Anleitung vor dem Zusammenbau sorgfältig durch.
- Vor dem Zusammenbau die Bauteile ordentlich sortieren und kontrollieren.
- Die Bauteile sind mit Klebeflächen versehen. Bitte diese Klebeflächen vor dem Zusammenbau sorgfältig kontrollieren.
- Vor dem Zusammenbau die Bauteile ordentlich sortieren und kontrollieren.
- Die Bauteile sind mit Klebeflächen versehen. Bitte diese Klebeflächen vor dem Zusammenbau sorgfältig kontrollieren.
- Vor dem Zusammenbau die Bauteile ordentlich sortieren und kontrollieren.
- Die Bauteile sind mit Klebeflächen versehen. Bitte diese Klebeflächen vor dem Zusammenbau sorgfältig kontrollieren.

### ■LIRE CECI AVANT D'EFFECTUER LE MONTAGE

- Lire attentivement les instructions avant le montage.
- Utiliser que des matériaux plastiques et du vernis.
- Découper et pezer les sacs en plastiques vivants pour éviter tout danger d'infection pour les enfants.
- Ne jamais utiliser d'adhésif ou du vernis près d'une flamme.
- Utiliser le ciment avec modération et bien ventiler la pièce pendant le montage.

### ■LEGGERE QUESTO PRIMA DEL MONTAGGIO

- Studiare attentamente le istruzioni prima del montaggio.
- Usare solo adesivo e vernici per plastica.
- Strappare e gettare le buste di plastica usate per evitare il pericolo di soffocamento per bambini piccoli.
- Non usare mai l'adesivo o la vernice vicino a una fiamma.
- Utilizzare sostanze adesive e vernici bene la ventilazione durante la costruzione.

### ■ANTES DEL ENSAMBLAJE, LEA CUIDADOSAMENTE LO SIGUIENTE

- Antes del ensamblaje, lea cuidadosamente las instrucciones.
- Empregar únicamente cemento, adhesivo y pinturas.
- Romper y tirar las bolsas de plástico a fin de evitar que los niños pequeños puedan sufrir jugando con ellas.
- No emplear nunca cemento ni pinturas cerca de flamas.
- Usar el adhesivo moderadamente e ventilar bien el ambiente durante la construcción.

### ■組立て前務請先看清此說明。

- 先看清說明書，把全部構件之後才裝入膠件。
- 僅力膠和漆料供建築專用，食品包裝袋不讓小孩子在桌上，請拆掉。
- 強力膠塗料不可在火的附近使用。

"WARNING" FUNCTIONAL SHARP POINTS  
 "WARNING" SCHARFE ECKEN UND KANTEN  
 "Avertissement" Points essentiels de fonctionnement  
 "ATTENZIONE" PARTI MOLTO ACUMINATE  
 "AVISO" PUNTOS AGUDOS EN FUNCIONAMIENTO



### 注意

- \*組み立てる前に必ずお読みください。
- \*12才以下の方が組み立てる時は、保護者もお読みください。

1. 組み立てモデルです。作る前に組み立て説明書をお読みください。
2. 部品を取り出した後のビニール袋は、小さな子供が頭から掛ったり、飲み込んだりすると窒息するおそれがありますので、取り捨ててください。
3. 部品はきれいに切り取り、切り残った後のケツはゴミ箱に入れてください。
4. 部品はよわなとがっている所が必ずその使用目的以外は、絶対に直はしないでください。特に小さいお子様のいる家庭では注意してください。
5. 小さな部品がありますので、誤って飲み込まないようにしてください。特に小さいお子様のいる家庭では注意してください。
6. 部品の組立の際、ニッパー、ナイフ、ヤスリ等を不用意に取り扱う、刃先等で怪我の恐れがあります。12才以下の方は、保護者の指導のもとに取り扱ってください。
7. 接着剤、塗料を使用する場合は、下記に注意してください。
  - 鋭く切った室内では使用しないでください。中傷の恐れがあります。
  - 火の近くでの使用は絶対に止めてください。引火の恐れがあります。接着剤、塗料は目や口に入らないでください。
  - 誤って目や口に入ったときは、すぐに大量の水で洗い流して、医師に相談してください。
8. 工具、接着剤、塗料、電池等を使用する場合は、その説明書の注意事項をよく読んで正しく使用してください。



### CAUTION

- \*MAKE SURE TO READ INSTRUCTIONS LISTED BELOW BEFORE ASSEMBLING.
- \*ADULT SUPERVISOR SHOULD ALSO READ INSTRUCTIONS WHEN ASSEMBLED BY CHILDREN AGED 12 OR YOUNGER.

1. THIS BEING AN ASSEMBLY KIT. READ THE INSTRUCTIONS BEFORE ASSEMBLING.
2. TEAR UP AND THROW AWAY THE PLASTIC BAGS CONTAINING KIT PARTS AS CHILDREN MAY SUFFOCATE BY SWALLOWING OR WEARING OVER HEAD.
3. CUT THE PARTS OFF PROPERLY AND THROW THE WASTE PARTS INTO DUSTBOX AT ONCE.
4. DO NOT PLAY WITH THE PARTS FOR ANY OTHER PURPOSE AS SOME PARTS MAY BE TOO SHARP. MORE CAUTION AND CARE NEEDED FOR FAMILIES WITH INFANTS.
5. DO NOT SWALLOW ANY PARTS AND CUT-OFF CHIPS. KEEP AWAY FROM REACH OF CHILDREN.
6. WRONG OR CARELESS USAGE OF NIPPER, CUTTER, FILE ETC. MAY HURT THE ASSEMBLER.
7. BE CAUTIONS AS FOLLOWS WHEN USING ADHESIVES AND/OR PAINTS.
  - \*DO NOT USE IN CLOSED ROOM TO AVOID POISONING/TOXIC.
  - \*DO NOT USE NEAR FIRE TO AVOID FLAMMABILITY.
  - \*DO NOT PUT ANY ADHESIVE AND/OR PAINTS INTO MOUTH AND EYE IF MISTAKENLY PUT INTO. WASH OUT PROMPTLY WITH FULL WATER AND CONSULT A DOCTOR.
8. USE TOOLINGS, ADHESIVES, PAINTS, BATTERIES ETC. PROPERLY AFTER READING THE INSTRUCTIONS.

# P-38J LIGHTNING

## MP10 P-38J ライトニング



P-38 ライトニングは、双胴双発という特異なスタイルの機体で、第二次大戦中のアメリカ戦闘機の中でも異色な存在でした。試作機のXP-38による北米大陸を横断する記録飛行が行なわれましたが、その際、事故を起こし機体を大破してしまいました。しかし、この飛行で優れた結果を残し、まもなくYP-38を13機、受注することに成功しました。当初、量産体制が整っておらず、YP-38の生産が遅れ、1号機が初飛行したのは1940年9月7日でした。その後、量産体制も整い、E型では武装が20mmM1機関砲と12.7mm機銃4挺になり以後P-38シリーズの基本となりました。続いてF、G、H型と生産され、J型ではエンジン冷却の問題も中間冷却器を移動することによって解決され、形状もアゴがついたスタイルとなり識別しやすくなりました。P-38J25型以降は電動の急降下フラップを採用しています。

《P-38Jライトニングのデータ》  
 乗員1名、全長:11.53m、全高:3.91m、主翼面積:30.4m<sup>2</sup>、全備重量:7,940kg、エンジン:アリソン V1710-89 (左側) / 91 (右側)、出力:600hp/8,230m、最大速度:636km/h/7,600m、武装:20mmAN-M2機関砲×1、12.7mm機銃×4

The P-38 Lightning, with its twin-engine/twin-fuselage airframe, was a uniquely innovative design in US World War II fighter development. While the XP-38 prototype broke the record for flight time across the continental United States on its maiden flight in 1939, it was severely damaged upon landing. Nevertheless, due to the superior performance exhibited by the plane during that test flight, Lockheed was successful in securing an initial production order from the US Army Air Corps for 13 of the aircraft. However, problems with adapting the design for standard factory production delayed the flight of these first production run aircraft until September 7, 1940. After these growing pains were ironed out, the P-38 model "E", equipped with what would become the standard P-38 armament package of four .50 caliber machine guns and one M1 20mm cannon, went into full scale production. Subsequent modifications to the design resulted in production runs of "F", "G" and "H" models. The most significant changes to the type, however, came with the "J" model, incorporating modifications to resolve a powerplant cooling problem that gave the engine cowling a distinctive "chin"-like appearance. All models after the P-38J-25 were equipped with electrically activated dive flaps.

(Data for the P-38J Lightning) Crew: one; Overall Length: 11.53 meters; Wingspan: 15.85 meters; Height: 3.91 meters; Total Wing Surface Area: 30.4 square meters; Weight (fully loaded): 7,940 kilograms; Powerplant: Allison V1710-89 (right fuselage) / 91 (left fuselage) (both rated at 1,600 horsepower at 8,230 meters); Top Speed (at 7,600 meters): 636 km/h; Armament: 20mm AN-M2 cannon x1, 12.7mm machine gun x4.

### ■組み立てる前にならざるお読みください。 ■READ BEFORE ASSEMBLY.

- お買い求めの際、また組み立ての前には必ずキットの内容をお確かめください。
- 組み立てる前に、解説図を最後までよく見て、塗装や加工のポイント、全体の流れをつかんでください。
- 接着剤、塗料は、必ずプラスチック用をお使いください。キットには入っていないので別にお求めください。
- 接着剤や塗料を使用する際は、十分換気に気をつけてください。
- より確実な組上げのために、部品の合いや取り付け位置を確かめるなどの仮組みをしてから接着してください。

#### 使用する道具 Tools needed for assembly

接着剤 (プラスチック用) CEMENT  
 ニッパー NIPPER  
 サイドカッター SIDE CUTTER  
 ナイフ MODELING KNIFE  
 ピンセット PINNACETS  
 ツェーザー TWEEZERS

この他にもヤスリやセロハンテープ、瞬間接着剤も用意してください。 In addition, have files, cellophane tape, instant cement, etc. ready to use.

- #### ■工作の際の注意 Assembly Notes
- 部品は手でめも取りずらずに模型用ハサミや、カッターで切り離します。また、残った所はカッターやヤスリで削りとりします。
  - 接着剤は部品の両面に塗り、貼り合わせます。接着剤がはみ出たら、触らず乾燥させてから、カッターやヤスリで削り落とします。
  - カッターやナイフ等の刃物を扱う場合は刃の行く方向に手や人がないことを確認して慎重に扱います。
  - Don't pull the parts off the runner by hand. Use a pair of scissors for plastic, nippers, etc. to remove them. Use a file or hobby knife to clean the parts after removal.
  - Put instant cement on both surfaces to be attached. Do not touch the cement while it is still wet. Wait for it to dry, and then use a hobby knife or file to clean off any excess dried cement.
  - When using a sharp hobby knife, take care that it is pointing away from your hand or from others in the room while in use.

(株)長谷川製作所  
 静岡県焼津市八幡3-1-2 〒425-8711 TEL (054) 628-8241  
 HASEGAWA SEISAKUSHO CO., LTD.  
 3-1-2 Yagusu, Yaizu, Shizuoka, 425-8711 Japan.

## ■ 部品 Parts

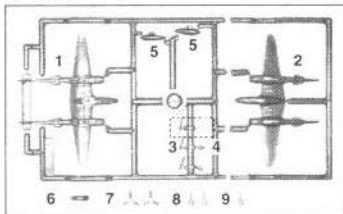

の部品は使用しません。  
Parts not for use.

■ パーツ、デカールの不足・不良の際は弊社サービス係までお問い合わせください。

★ デカールをはってください。 APPLICARE DECALOMANIE  
APPLY DECAL PONER CALCOMANIA  
HEAR ABZIEHBILD  
APPLIQUER DECALOMANIE  
貼上水転写

プロペラ 正面  
PROPELLER OUT SIDE

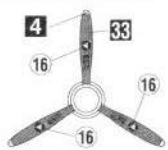

プロペラ 裏面  
PROPELLER BACK SIDE

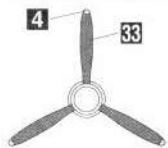

**a**→**b**→**c**の順に組み立ててください。  
Assemble in the order shown (**a**→**b**→**c**).

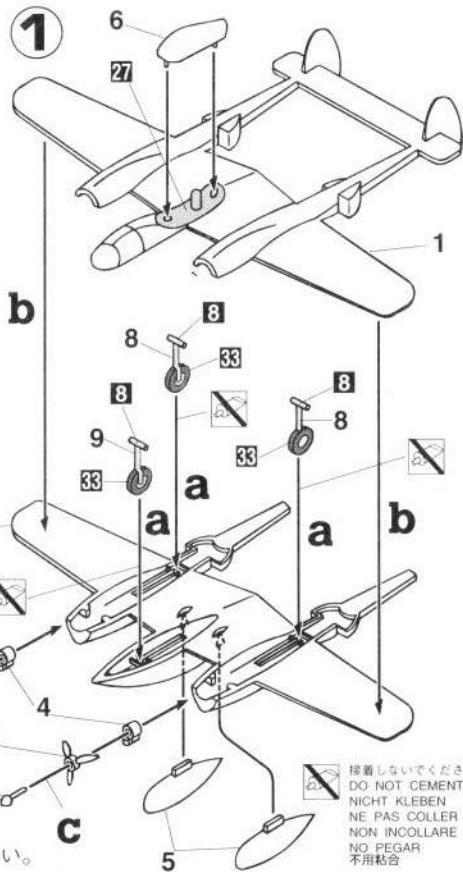

接着しないでください。  
DO NOT CEMENT  
NICHT KLEBEN  
NE PAS COLLER  
NON INCOLLARE  
NO PEGAR  
不用粘台

【塗料の指定】 塗料指定のH[ ]はグンゼ産業・水性ホビーカラー、■はMr.カラーの番号です。このキットには接着剤は入っていないので別にお求めください。

3	H[3] レッド(赤)	RED	27	H[58] 機体内部色	INTERIOR GREEN
4	H[4] イエロー(黄)	YELLOW	33	H[12] つや消しブラック(黒)	FLAT BLACK
8	H[8] シルバー(銀)	SILVER	61	H[76] 焼鉄色	BURNT IRON
12	H[52] オリーブドラブ(1)	OLIVE DRAB (1)			
13	H[53] ニュートラルグレー	NEUTRAL GRAY			

H[ ] in painting indication is the number of Gunze Sangyo Aqueous Hobby Color, while ■ is that of Mr. Color. Glue is not included in this kit.

Sur le guide de peinture, H[ ] correspond au numero de couleur GUNZE SANGYO AQUEOUS HOBBY COLOR, alors que ■ correspond à Mr. COLOR. La colle n'est pas fournie dans ce kit.

H[ ] bei Bemalungshinweisen ist die Nummer der Aqueous-Hobby-Color von Gunze Sangyo, während ■ den Ton der Farbe Mr. Color anzeigt. Im Bausatz ist kein Klebstoff enthalten.

H[ ] nella indicazione della pittura è il numero della Gunze Sangyo del colore ad acqua per Hobby, mentre ■ è quello di Mr. Color. La colla non è inclusa nella scatola di montaggio.

H[ ] en indicaciones de pintado. Este es el numero de Gunze Sangyo Aqueous Hobby Color, mientras ■ es el de Mr. Color. El pegamento no está incluido en el kit.

H[ ] 這個着色指示代表膠品出品水性模型漆的編號，而■則代表膠品出品樹脂模型漆的編號，這份零件並沒有包含膠水。

## Marking & Painting

Markierungen und Bemalung Decoracion y Pintura  
Decoracion et Peinture  
Marchio & Pittura

1 第364戦闘航空群 第383戦闘飛行隊  
363rd Fighter Squadron, 364th Fighter Group.

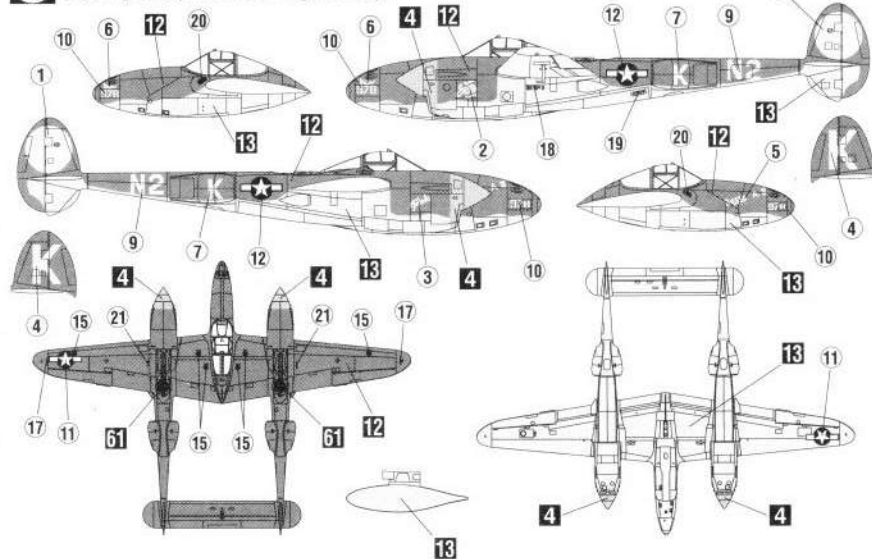

2 第5空軍 第49戦闘航空群 第9戦闘飛行隊 リチャード・I・ボンゴ少佐機  
Maj. Richard I. Bong 9th Fighter Squadron, 49th Fighter Group, 5th Air Force.

