

A. Fit base to wall with double-sided self-adhesive pad provided, or with screw.
B. For free-standing note that arm must fit to base other way round.

A. Ständer mit vorgesehener beidseitig selbstklebender Scheibe oder mit Schraube an der Wand befestigen.
B. Zum Niedersetzen muß die Stütze umgekehrt auf den Ständer befestigt werden.

A. Monter le socle au mur à l'aide du bloc fourni auto-adhérent des deux côtés, ou à l'aide d'une vis.
B. Si on veut simplement le poser, noter que le bras doit s'ajuster au socle de la façon inverse.

A. Sett foten fast på veggen ved hjelp av den selvklebende platen som følger med, eller bruk en skruer.
B. Armen må settes på foten den andre veien om modellen skal stå fritt.

A. Attaccare la base al muro col cuscinetto fornito a due lati autoadesivi o con una vite.
B. Per una posizione libera, notare che il braccio deve essere attaccato alla base in posizione invertita.

A. Bevestig het voetstuk aan een muur d.m.v. het tweezijdig zelfklevende schijfje of met een schroef.
B. Als het op de gronde neergezet wordt, moet het steuntje in de tegenovergestelde richting aan het voetje gemonteerd worden.

A. Coloque la base a la pared con el cojinete proveído, auto-adhesivo en las dos caras o con un tornillo.
B. Para una posición libre anote que el brazo debe ajustarse a la base de una manera al revés.

A. Kiinnitä alusta seinään ohean liitettäviä tarrallia tai ruuvilla.
B. Vapaasti seisovalta malliilla varsi on laitettava alustaan toisin päin.

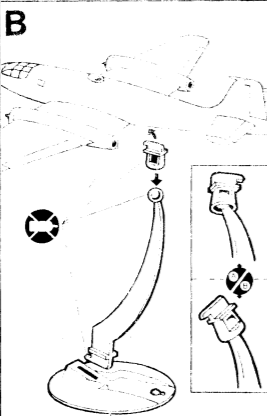
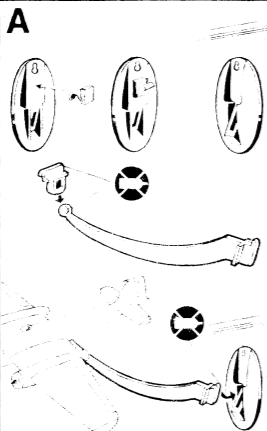

In the event of a part being missing or faulty, fill in your name and address here, and cut round the dotted line. Fill in the number of the part overleaf and return the slip to the address shown.

PLEASE USE BLOCK LETTERS

Name

Address

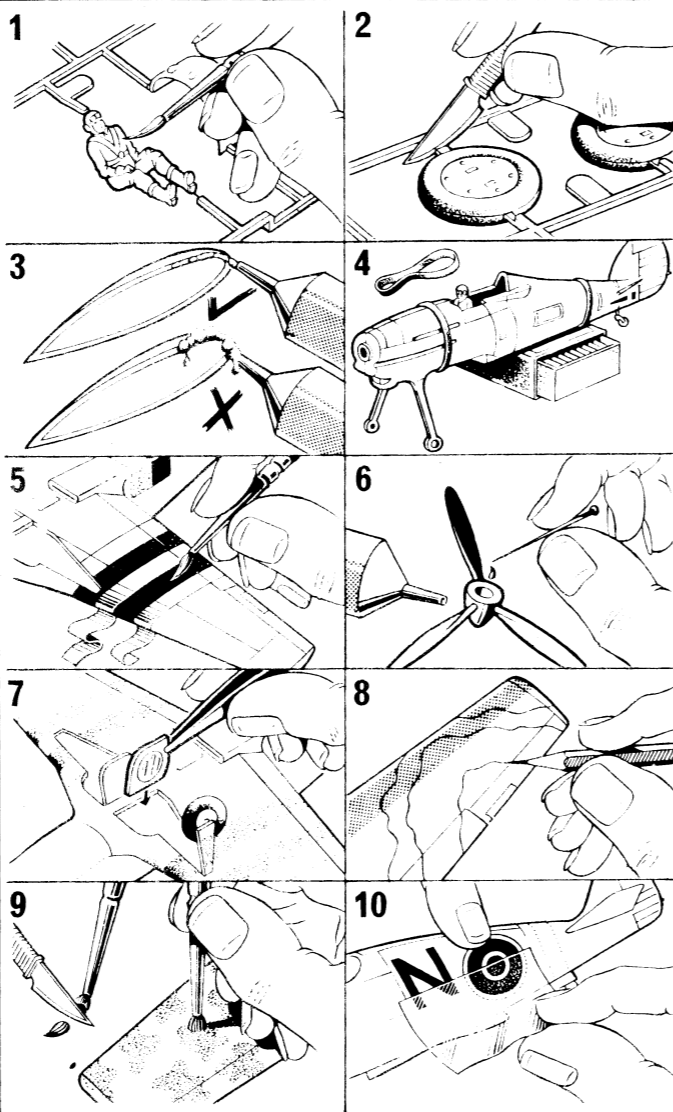

U.S. Naval observers studying the requirements for operational fighters in the early part of World War 2 realised their new Wildcats would have an inadequate performance. Accordingly Grumman were asked to design a more powerful version which became the Hellcat. This plane, entering service in Mid-1943, played a major role in turning the tide of the Pacific war against the Japanese. Over 1,000 Hellcats were operated by the British Fleet Air Arm. Engine: Pratt and Whitney R-2800-10 Double Wasp. Max. speed: 376 m.p.h. at 22,800 ft. Service ceiling: 37,500 ft. Armament: six 0.50 Colt-Browning machine guns.

Die am Anfang des 2. Weltkrieges die an Einsatzjagdflugzeuge gestellten Anforderungen überprüfenden amerikanischen Marinebeobachter erkannten, daß ihre neuen Wildcats eine unzureichende Leistung haben würden. Demzufolge wurden Grumman aufgefordert, eine leistungsfähigere Version zu entwickeln; das Ergebnis war das Modell "Hellcat". Dieses in der Mitte des Jahres 1943 in den Dienst gestellte Flugzeug spielte bei der Wendung des Pazifischen Krieges gegen die Japaner eine wesentliche Rolle. Über 1000 Hellcats wurden von der britischen Fleet Air Arm eingesetzt. Motor: Typ Pratt and Whitney R-2800-10 Double Wasp. Höchstgeschwindigkeit: 605 km/Std. bei 6950 m. Dienstgipfelhöhe: 11440 m. Bewaffnung: sechs 0,50 Colt-Browning-Maschinengewehre.

Les observateurs de marine des Etats-Unis qui étudiaient les impératifs des chasseurs opérationnels au début de la deuxième Guerre Mondiale comprirent que leurs nouveaux Wildcat auraient des performances insuffisantes. En conséquence il fut demandé à Grumman d'étudier une nouvelle version plus puissante qui devint le Hellcat. Cet appareil, mis en service vers le milieu de 1943, joua un rôle primordial lors du renversement des rôles pendant la guerre menée dans l'Océan Pacifique contre le Japon. La British Fleet Air Arm eut plus de 1000 Hellcat. Propulsion: Double Wasp R-2800-10 Pratt & Whitney. Vitesse maxi: 605 km/h à 6950 mètres. Plafond pratique: 11440 mètres. Armement: six mitrailleuses Colt-Browning de 0,50.

Amerikanske marineobservatører som studerte de krav man måtte stille til jagerfly i begynnelsen av den 2. verdenskrig, ble klar over at Marinens nye Wildcat-jagere ville ha for lave ytelser. Grumman ble derfor bedt om å konstruere en kraftigere utgave, som ble kalt Hellcat. Denne flyet, som ble tatt i bruk i midten av 1943, spilte en stor rolle i å vende krigen i Stillehavet mot japanerne. Mer enn 1000 Hellcat ble tatt i bruk av British Fleet Air Arm (den britiske marines flyvåpen). Motor: Pratt and Whitney R-2800-10 Double Wasp. Største hastighet: 605 km/t i 6950 m høyde. Største operasjonshøyde: 11440 meter. Bevepning: Seks 0,50 Colt-Browning maskingevær.

Gli osservatori navali degli Stati Uniti studiando le esigenze per caccia impegnanti in operazioni belliche al principio della seconda guerra mondiale si resero conto che loro nuovi Wildcat avrebbero avuto prestazioni inadeguate. Di conseguenza fu chiesto alla Grumman di progettare una versione più potente e questa fu lo Hellcat. Questo aereo che entrò in servizio alla metà del 1943 ebbe un ruolo importante nel mutare la sorte della guerra nel Pacifico contro i Giapponesi. Più di 1000 Hellcat furono usati dalla Fleet Air Arm britannica. Motore: Pratt & Whitney R-2800-10 Double Wasp. Velocità massima: 605 km/orari a 6950 metri. Tangenza pratica: 11440 metri. Armamento: sei mitragliatrici Colt-Browning 0,50.

Amerikaanse marineeskundigen die in het begin van de 2e Wereldoorlog de eisen voor operationele jagers bestudeerden, realiseerden dat de prestaties van hun nieuwe Wildcat onvoldoende waren, met als gevolg dat zij Grumman vroegen om een krachtigere versie te ontwerpen, en dit was de Hellcat. Dit vliegtuig dat midden 1943 in dienst genomen werd, speelde een grote rol om de oorlog in de Pacific in het nadeel van de Japanen te veranderen. Meer dan 1000 Hellcats waren in dienst bij de Engelse Fleet Air Arm. Motor: Pratt & Whitney R-2800-10 Double Wasp. Max. snelheid: 605 km/u op 6950 m hoogte. Practische hoogtegrens: 11440 m. Bewapening: zes 0,50 Colt-Browning machinegeweren.

Los observadores de la Marina de los Estados Unidos que estudiaban los requerimientos para cazas de operaciones al principio de la segunda guerra mundial se dieron cuenta de que sus nuevos Wildcats tendrían una actuación inadecuada. Así que rogaron a Grumman que diseñasen un tipo más poderoso y éste llegó a ser el Hellcat. Este avión, que entró en servicio a mediados de 1943, hizo un importante papel en cambiar la suerte de la batalla del Pacifico contra los japoneses. La Fleet Air Arm británica operaron más de 1000 Hellcats. Motor: Pratt & Whitney R-2800 10 Double Wasp. Velocidad máxima: 605 k.p.h. a 6950 metros. Techo práctico: 11440 metros. Armamento: seis ametralladoras Colt-Browning de 0,50.

U.S. Navy'n tarkkailijat, jotka tutkivat operoivien hävittäjien tarvetta, toteivat jo Toisen Maailmansodan alussa, että Wildcatin tehokkuus oli riittämätön. Sitä johtuen pyydettiin Grumman'ia suunnittelemaan tehokkaampi versio, ja tuloksena oli Hellcat. Tämä kone, saapuen palvelukseen 1943 keskeiväihellä, oli pätekiäjä käännekohdassa Tyynenmeren sodassa Japania vastaan. Yli 1000 Hellcat'ia operoi British Fleet Air Arm'in palveluksessa. Moottorit: Pratt & Whitney R-2800 10 Tupla Wasp. Kattoonopeus: 605 km. p/t 6950 metrin korkeudessa. Palveluslaskikorkeus: 11440 metriä. Aseistus: kuusi 0,50 Colt-Browning konekivääriä.

GRUMMAN HELLCAT F. Mk I

Carrier-borne fighter

F.245/433

ENGLISH INSTRUCTIONS

Test assembly position and fit of parts before cementing. Paint small parts before assembly and assemble in sequence shown. If model to be mounted on stand, fully open out part-formed slot in underside of plane.

ANWEISUNGEN AUF DEUTSCH

Vor dem Zusammenkiten, Montage der Teile, sowie deren gute Passung überprüfen. Kleine Teile vor dem Montieren anstreichen und in der vorgeschriebenen Folge zusammenbauen. Wenn das Modell auf den Ständer montiert werden soll, den teilweise geformten Schlitz unten am Flügel völlig öffnen.

CONSIGNES EN FRANÇAIS

Essayer la position de montage et l'ajustage des pièces avant de les coller. Peindre les petites pièces et puis les monter dans l'ordre indiqué. Si la maquette doit être montée sur un support, ouvrir complètement l'entaille partiellement faite en dessous de l'avion.

ANVISNINGER PÅ NORSK

Prøv sammensetting og at delene passer før de limes. Mal små deler før sammensettingen, og sett dem sammen i angitt rekkefølge. Hvis modellen skal stå på et stativ, må slissen på undersiden av flyet åpnes helt.

ISTRUZIONI IN ITALIANO

Provare la posizione di montaggio ed attacco delle parti prima di cementare. Verniciare le parti piccole prima del montaggio e montare nell'ordine indicato. Se si vuole montare il modello su un supporto allargare completamente la fessura parzialmente formata nella parte inferiore dell'aereo.

AANWIJZINGEN, NEDERLANDS

Alvorens de delen aan elkaar te lijmen eerst controleren hoe deze samengevoegd worden en of ze passend zijn. Verf de kleinere delen voordat ze gemonteerd worden en zet dan het model in de aangegeven volgorde in elkaar. Als het model op het voetstuk geplaatst wordt eerst de gedeeltelijk gevormde gleuf aan de onderkant van het vliegtuig geheel openen.

INSTRUCCIONES EN ESPAÑOL

Ponga a prueba la posición de montaje y ajuste de piezas antes de encolarlas. Pinte las piezas pequeñas antes de montar y entonces monte en el orden mostrado. Si va a montarse el modelo en un soporte, abra completamente la ranura formada en parte en la superficie inferior del avión.

SUOMALAISET RAKENNUSOHJEET

Kokeile osien asennus ja sopivuus ennen liimaamista. Maalaa pienet osat ennen kokoon panoa ja kokoa esitetystä järjestyksessä. Jos malli tulee jalustalle, aukaise koneen alla oleva puolivalmis aukko täydellisesti.

SPECIAL INSTRUCTIONS
 Open out small slots in parts 1 and 2 if fitting fuel tank. If assembling model with undercarriage extended omit parts 29 and 30.

BESÖNDERE ANWEISUNGEN
 Falls Benzintank eingebaut wird, kleine Schlitzle in den Teilen 1 und 2 aufweiten. Bei Bau des Modells mit ausgefahrenem Fahrwerk Teil 29 und 30 weglassen.

CONSIGNES SPECIALES
 Ouvrir les petites fentes pratiquées dans 1 et 2 si on doit monter le réservoir de carburant. Si on exécute la maquette le train sorti omettre 29 et 30.

SPELLE INSTRUKSJONER
 Hvis bensintanken settes på, må de små slissene i del 1 og 2 åpnes. Hvis modellen settes sammen med understellet nede, må delene 29 og 30 sløyfes.

ISTRUZIONI SPECIALI
 Aprire le piccole fessure in parti 1 e 2 se si monta serbatoio carburante. Se si costruisce il modello con carrello d'atterraggio abbassato omettere parti 29 e 30.

SPECIALE AANWIJZINGEN
 Kleine sleuven in deel 1 en 2 openen als brandstoftank gemonteerd wordt. Deel 29 en 30 weglaten als landingsgestel omhoog gemonteerd wordt.

INSTRUCCIONES ESPECIALES
 Abra las pequeñas ranuras en piezas 1 y 2 si coloca el depósito de combustible. Si se ensambla el modelo con el aterrizador extendido omita piezas 29 y 30.

ERIKOISOHJEET
 Avokaise pient urat kohdissa 1 ja 2 jos laitat polttoainesäiliön. Jos kokaat mallin laskuteline uikona, jätä pois osat 29 ja 30.

Cement parts together.
 Teile zusammenkitten.
 Coller les pièces ensemble.
 Lim delene sammen.
 Cementare le parti l'una con l'altra.
 Delen aan elkaar lijmen.
 Encuele las piezas.
 Osat liimataan yhteen.

Do not cement together.
 Nicht zusammenkitten.
 Ne pas coller ensemble.
 Lim ikke delene sammen.
 Non cementare le parti insieme.
 Niet vastlijmen.
 No encuele las piezas.
 Osia ei liimata yhteen.

Cut with a sharp knife.
 Mit scharfem Messer schneiden.
 Couper avec un canif tranchant.
 Skjær med en skarp kniv.
 Tagliare con un coltello affilato.
 Met een scherp mes snijden.
 Corte con un cuchillo afilado.
 Leikatkaa terävällä veitsellä.

Alternatives.
 Wahlmöglichkeiten.
 Alternatives.
 Alternatives.
 Alternative.
 Andre muligheder.
 Alternatives.
 Vaihtoehdot.

F245-9400

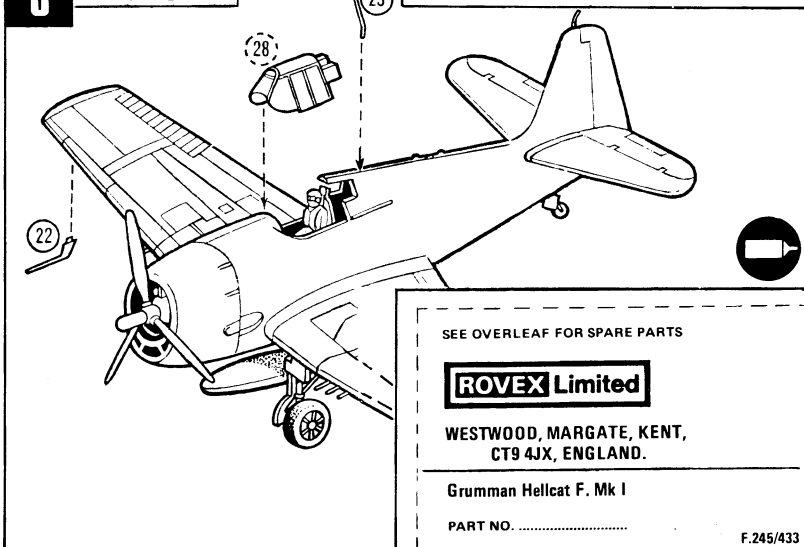
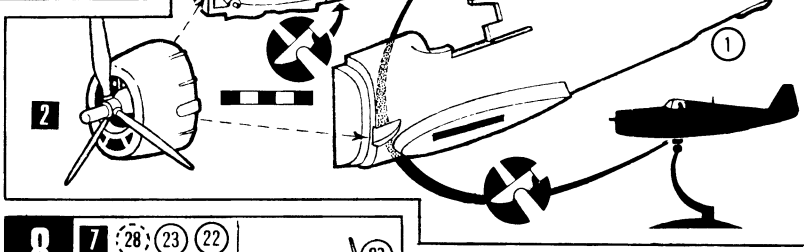
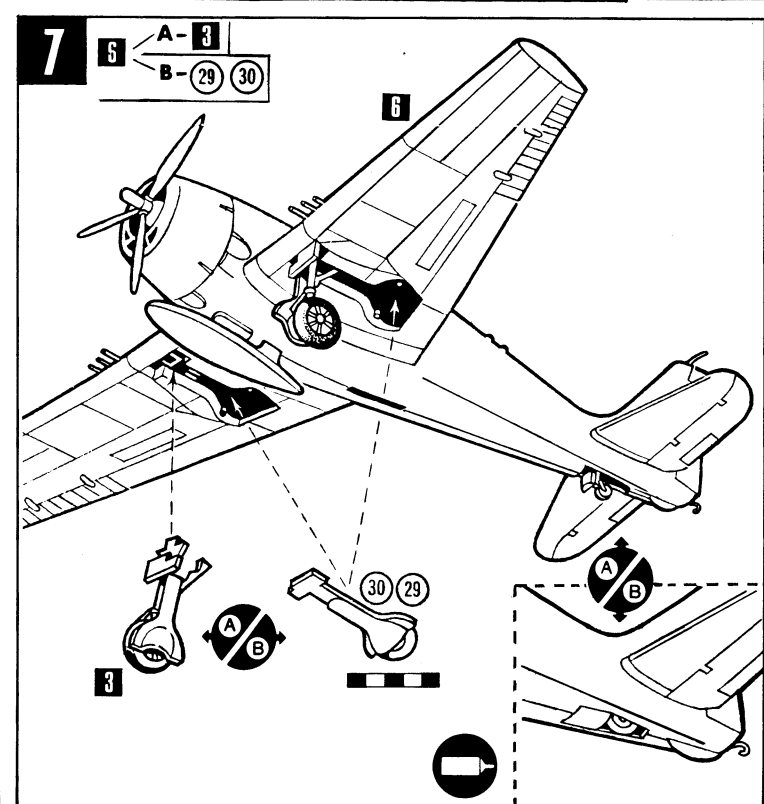
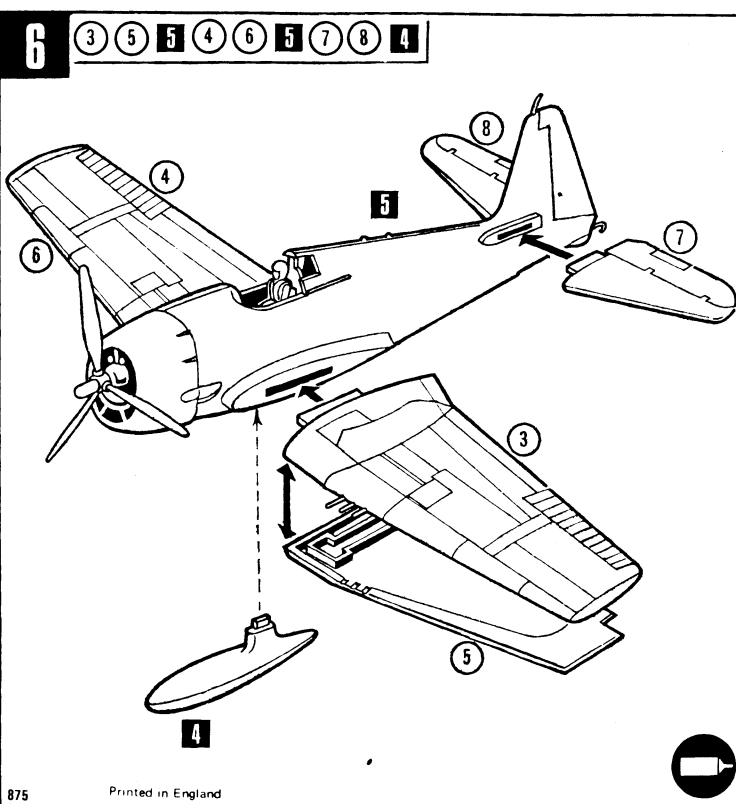
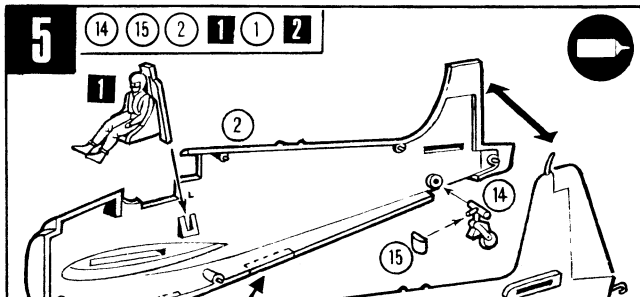
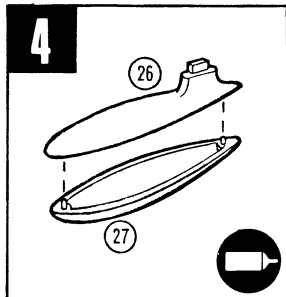
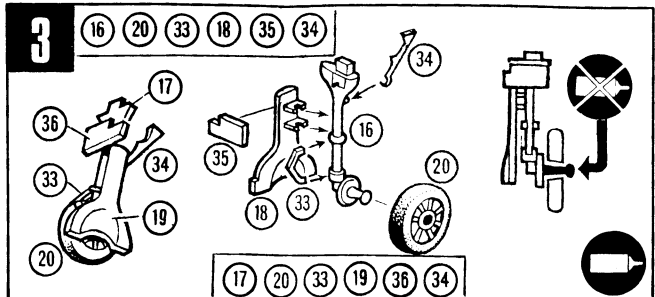
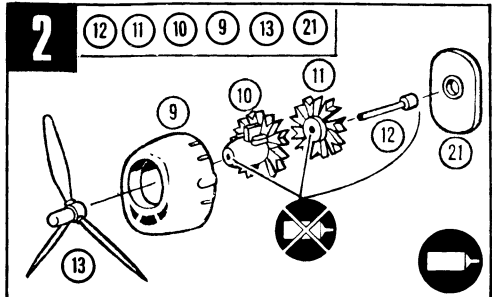
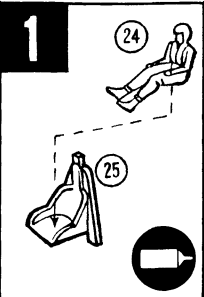

SEE OVERLEAF FOR SPARE PARTS

ROVEX Limited

WESTWOOD, MARGATE, KENT,
 CT9 4JX, ENGLAND.

Grumman Hellcat F. Mk I

PART NO.

F.245/433

Hellcat F.Mk.I (F6F-3)

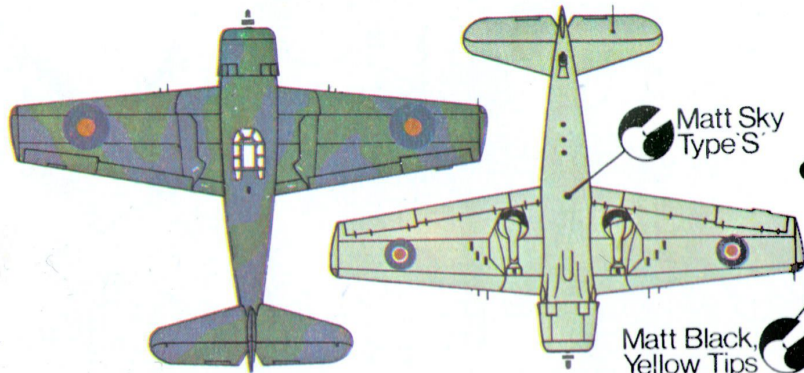

F6F-3 Hellcat, F.Mk.1.

Matt Sky Type S

Matt Dark Slate Grey

Matt Black, Yellow Tips

B

Matt Black

Matt Extra Dark Sea Grey

F6F-5 Hellcat, 1 Flotille, Aeronavale, French Indo-China, 1945.

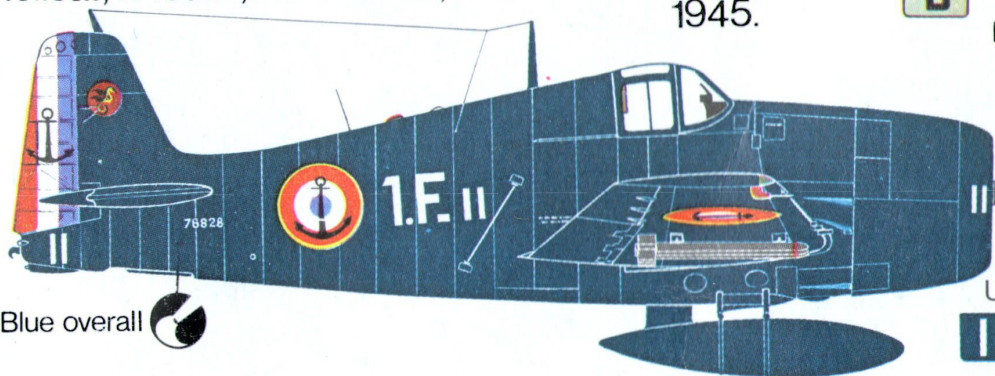

Gloss Sea Blue overall

Undercarriage Door

||

This kit requires cement and paint.

Made in England by **ROVEX** Models and Hobbies.



- 36 Parts
- Undercarriage up or down
- Decal sheet with markings for alternative versions on base of box
- Wingspan 7"



- 36 Pièces
- Infrastructure levée ou abaissée
- Feuille de décalques avec marquages pour l'embase de la boîte indiquant les diverses versions
- Envergure 17·8cm



- 36 Onderdelen
- Onderstel in- of uitgekapt
- Plakvel voor verschillende versies onderop de doos
- Vleugelwijdte 17·8cm



- 36 Deler
- Understellet oppe eller nede
- Ark med overføringsbilder for alternative fremstillinger på bunnen av esken
- Vingespenn 17·8cm



- 36 Teile
- Fahrwerk ein- oder ausgefahren
- Abziehbogen mit Kennzeichen für andere Ausführungen am Schachtelboden
- Spannweite 17·8cm



- 36 Piezas
- Tren de aterrizaje subido o bajado
- Hoja de calcomanías para versiones alternativas, en la base de la caja
- Envergadura de ala 17·8cm



- 36 osaa
- Laskuteline siirtyy ylös ja alas
- Eri muunnoksia varten tarvittavat merkinnät rasian pohjassa olevassa siirtokuva-arkissa
- Kärkiväli 17·8cm



- 36 Parti
- Carrello alzabile e abbassabile
- Foglio decalcomanie con distintivi per versioni alternative sulla base della scatola
- Apertura alare 17·8cm

COLLECTORS TIP

Cut out the specially designed illustrations on the front and back of each pack and make yourself a colourful identification chart of famous aircraft.

POUR LES COLLECTIONNEURS

Découpez les illustrations spéciales se trouvant sur le devant et au dos de chaque boîte et vous pourrez vous constituer un beau tableau en couleurs vous permettant d'identifier des avions célèbres.

HINT VOOR VERZAMELAARS

Knip de speciaal ontworpen afbeeldingen op de voor- en achterkant van elk pakket uit en maak daarmee een kleurrijke determineerkaart van beroemde vliegtuigen.

TIPS FOR SAMLERE

Klipp ut de spesielt tegnete illustrasjonene på for- og baksiden av hver eske og lag en fargeglad identifikasjonsplans je av berømte fly.

SAMMLER-TIP

Schneide die speziell gestalteten Abbildungen auf der Vorder- und Rückseite jeder Packung aus und fertige Dir eine farbenprächtige Übersichtskarte berühmter Flugzeuge an.

CONSEJO A LOS COLECCIONISTAS

Corte las ilustraciones diseñadas especialmente que van delante y detrás de cada paquete y hágase Vd. mismo una tabla en color para identificar famosos aviones.

NEUVO KERÄILIJÄLLE

Leikkaa kunkin pakkauksen etu- ja takakannesta vartavasten suunnitellut kuvat ja tee niistä itsellesi värikäs identifiointi kortisto kuuluisista lentokoneista.

CONSIGLIO PER COLLEZIONISTI

Ritagliate le illustrazioni disegnate apposta sul davanti e dietro di ogni pacchetto e fatevi una carta d'identificazione multicolore di famosi aerei.

Frog Skybase display stand – available separately.

Skybase Frog, stand d'exposition – disponible séparément.

Frog Skybase, standaard – los verkrijgbaar.

Frog Skybase, oppstillingsfot – kan fås enkeltvis.

Frog-Skybase, Ständer – einzeln lieferbar.

Skybase Frog, soporte para exhibición – disponible a parte.

Frog Skybase, Jalusta – saatavissa tilauksesta

Skybase Frog, sostegno per esposizione – ottenibile a parte.