

STAR WARS™

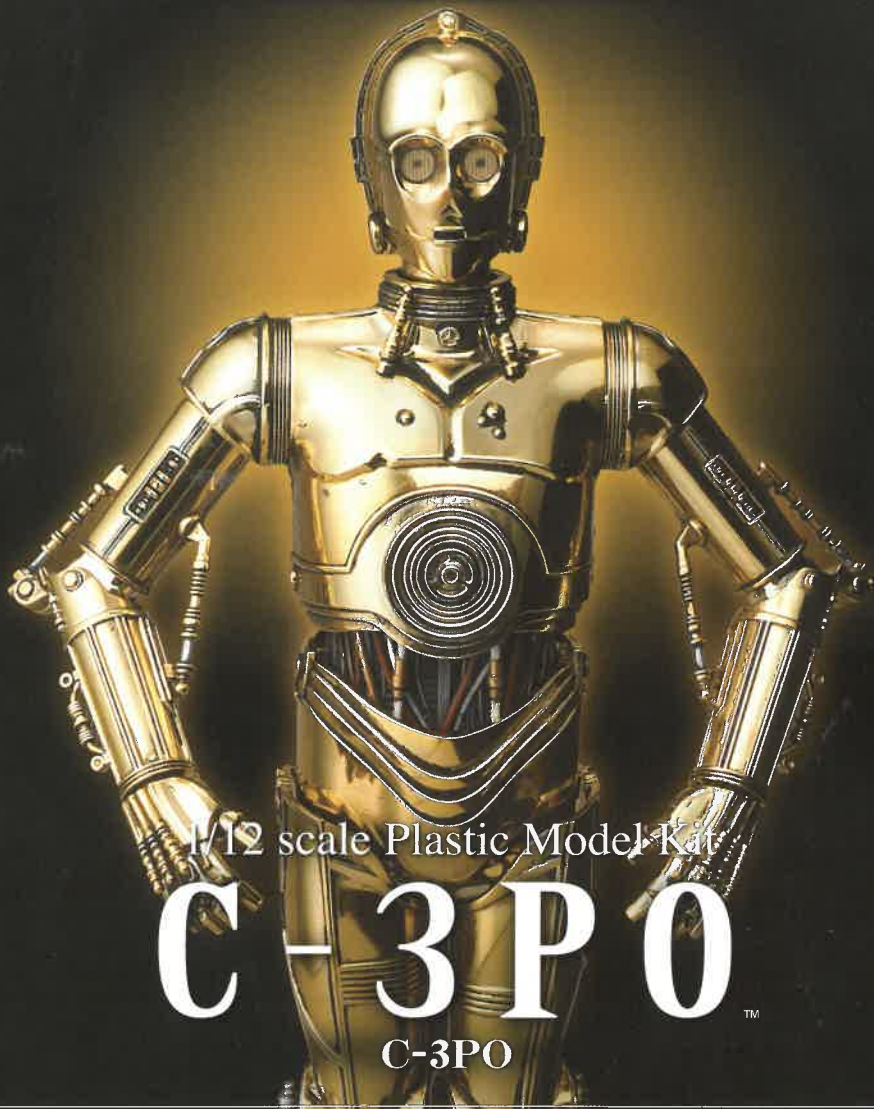

1/12 scale Plastic Model Kit
C-3PO™

C-3PO

ジェダイの英雄アナキン・スカイウォーカーが作った、
礼儀作法と外交儀礼・慣習(プロトコル)に詳しいドロイド。

600万を超える言語を流暢にこなす。

アストロメク・ドロイドのR2-D2のよき相棒でもあり、長い年月のあいだに、
銀河の決定的な瞬間とスリルに満ちた戦いをいくつも経験してきた。

C-3PO is a droid programmed for etiquette and protocol, built by the
heroic Jedi Anakin Skywalker, and a constant companion to
astromech R2-D2. Over the years, he was involved in some of the
galaxy's most defining moments and thrilling battles.



*画像は実写です。*The images are from the films.

*画像と商品とは、多少異なりますのでご了承ください。
*画像の完成品は、塗装してあります。*画像はイメージです。
* The actual product may vary slightly from the images.
* The completed product in the image has been painted.
* The images are for illustrative purposes only.

BANDAI HOBBY SITE
<http://bandai-hobby.net/sw/>

*通信費等はお客様のご負担となります。
Any fees accrued by your access method and connection
to the website are your own responsibility.

© & ™ Lucasfilm Ltd.

BANDAI 2018 MADE IN JAPAN

0196418





アンダーゲートの切り取りかた Trimming under-gate material

※ **アンダーゲート** と表記されているパーツには裏側等にゲートがあります。
 ▶の印が付いている部分は忘れないようにきれいに切り取ってください。
 * Parts designated **アンダーゲート** have excess sprue on their inner or back sides. Make sure to trim the portions indicated by the ▶ arrow.

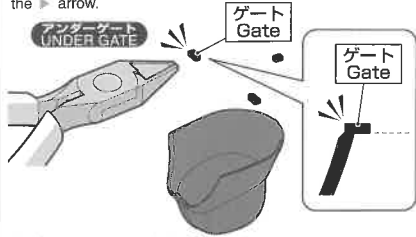

※説明のイラストは一例です。* Illustrations are examples.

parts from sprue until ready to assemble.

3

1

2

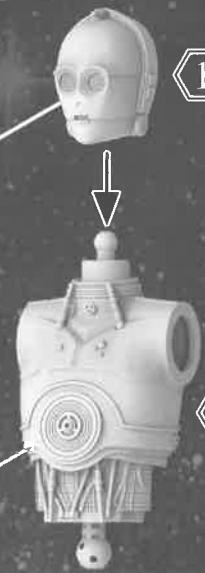

2-1

※奥までしっかりはめ込みます。
 * Tightly fit the parts as far as they will go.

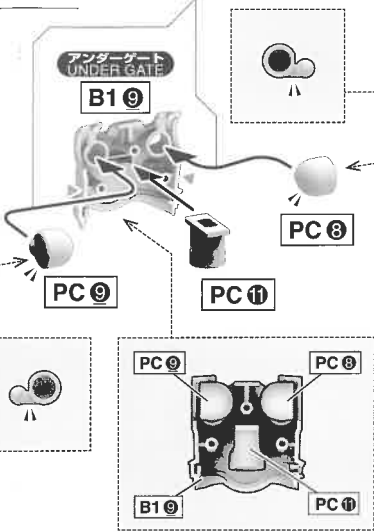

2-2

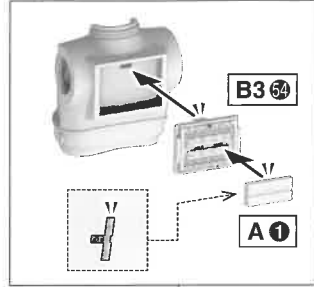
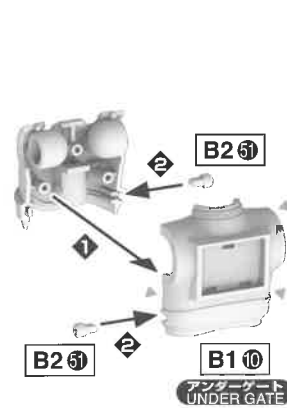

※ **B1 (2)** は、取り外すことができます。
B1 (2) can be removed.



4

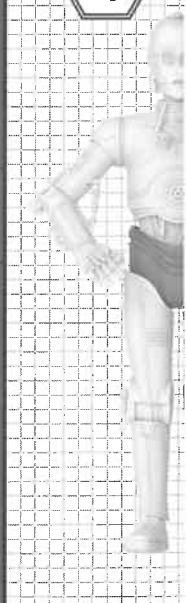

※折らないように
 ください。
 Break off the narrow tips.

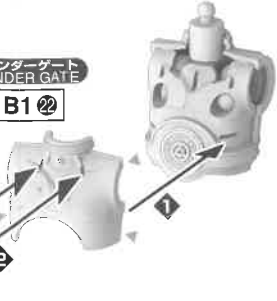

2-3

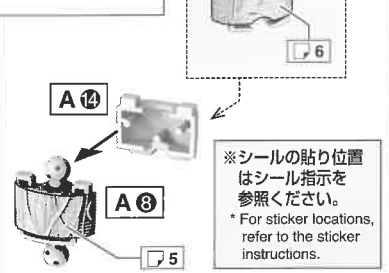

※シールの貼り位置
 はシール指示を
 参照ください。
 * For sticker locations,
 refer to the sticker
 instructions.

※奥までしっかり
 はめ込みます。
 * Tightly fit the parts as
 far as they will go.



※奥までしっかり
 はめ込みます。
 * Tightly fit the parts as
 far as they will go.

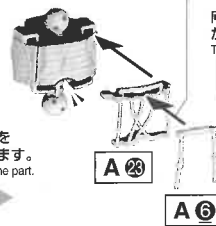

向きを
 かえます。
 Turn the part.



向きを
 かえます。
 Turn the part.



4-2





5

3

※ A6の先端を
入れ込みます。
Insert the tip of A6.

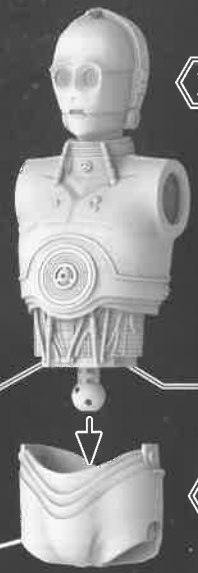

4

4-1

アンダーゲート
UNDER GATE

※穴の開いている
方が上
* Hole facing upward

前
FRONT

6

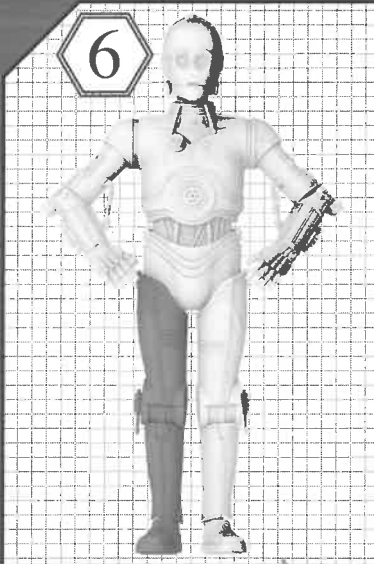

6-1

※ A25のみに
貼ります。
Only apply A25.

※シールの貼り位置
はシール指示を
参照ください。
* For sticker locations,
refer to the sticker
instructions.

6-2

※先端が細
折らない。
注意して
off the narrow

アンダーゲート
UNDER GATE

アンダーゲート
UNDER GATE

アンダーゲート
UNDER GATE

アンダーゲート
UNDER GATE

アンダーゲート
UNDER GATE

A9

※ **A9** の先端を
入れ込みます。
Insert the tip of **A9**.

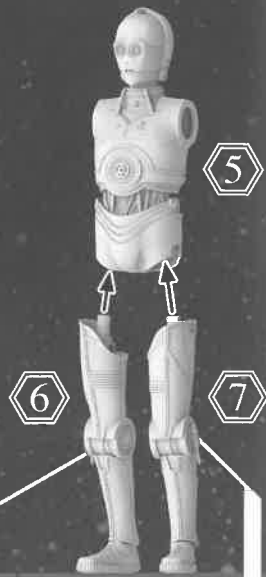

7

B3 62
アンダーゲート
UNDER GATE

B3 61
アンダーゲート
UNDER GATE

7-1

A24
アンダーゲート
UNDER GATE

※ **A24** のみに貼ります。
Only apply **A24**.

※シールの貼り位置はシール指示を参照ください。
* For sticker locations, refer to the sticker instructions.

B1 24
アンダーゲート
UNDER GATE

B1 19

PC 1

B1 20
アンダーゲート
UNDER GATE

B1 18
アンダーゲート
UNDER GATE

B3 69

※先端が細いので
折らないように
してください。
not to break
row tips.

B3 67
アンダーゲート
UNDER GATE

B3 68
アンダーゲート
UNDER GATE

7-2

B2 62

PC 6

A 17

B2 63
アンダーゲート
UNDER GATE

B2 41
アンダーゲート
UNDER GATE

PC 20

B2 40
アンダーゲート
UNDER GATE

スナップ
Snap

B1 16

※先端が細いので
折らないように
注意してください。
* Be careful not to break
off the narrow tips.

B2 69
アンダーゲート
UNDER GATE

B2 68
アンダーゲート
UNDER GATE



5

7



裏面へ続く。
Continue to the b.

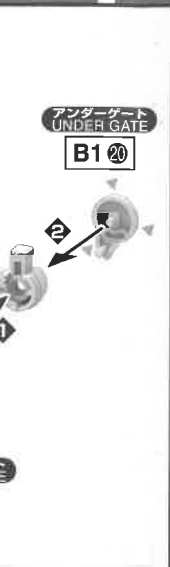

アンダーゲート
UNDER GATE
B1 20

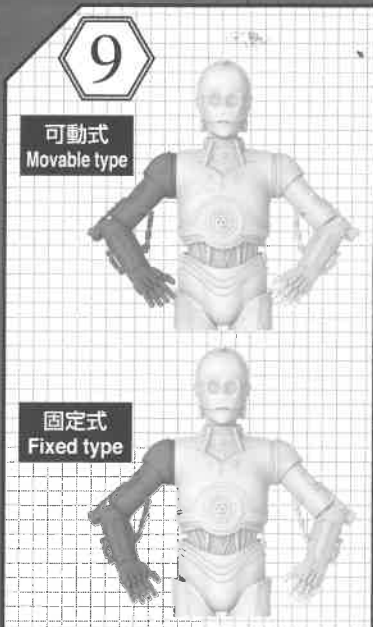

9

可動式
Movable type

固定式
Fixed type

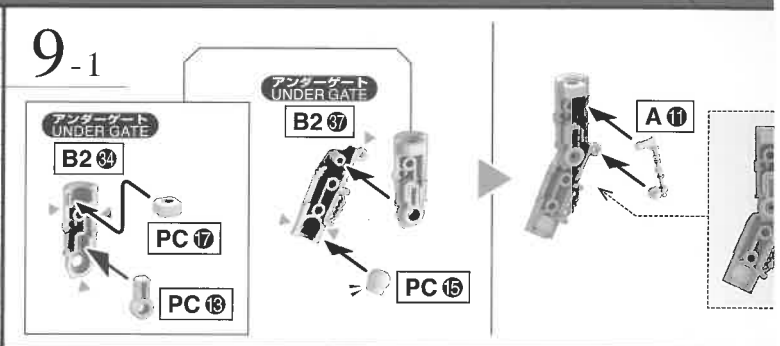

9-1

アンダーゲート
UNDER GATE
B2 64

PC 17

PC 18

アンダーゲート
UNDER GATE
B2 67

PC 15

A 11

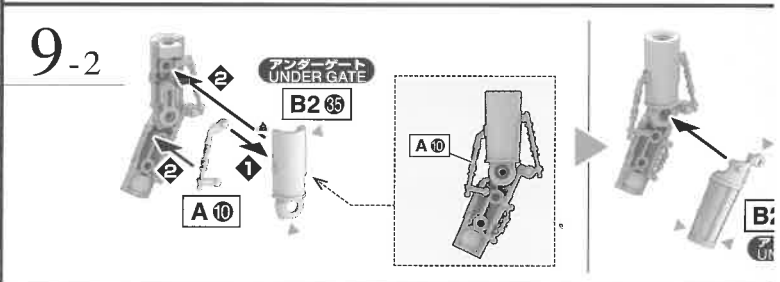

9-2

アンダーゲート
UNDER GATE
B2 65

A 10

B2 65

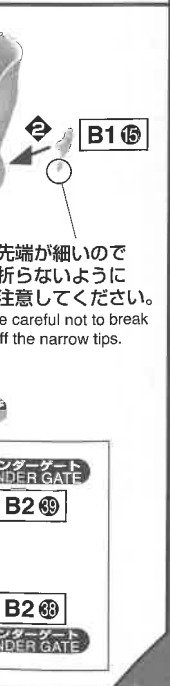

B1 16

先端が細いので
折らないように
注意してください。
Be careful not to break
off the narrow tips.

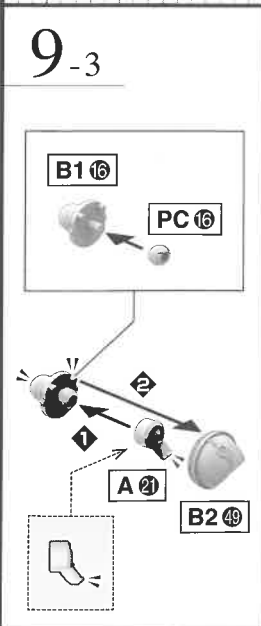

9-3

B1 16

PC 16

A 21

B2 49

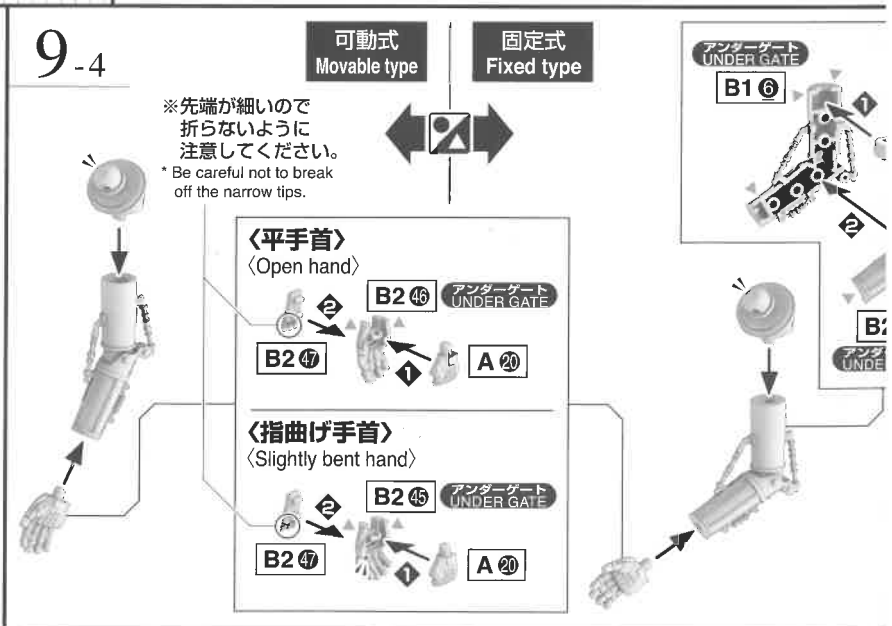

9-4

可動式
Movable type

固定式
Fixed type

※先端が細いので
折らないように
注意してください。
* Be careful not to break
off the narrow tips.

〈平手首〉
(Open hand)

B2 46

アンダーゲート
UNDER GATE

B2 47

A 20

〈指曲げ手首〉
(Slightly bent hand)

B2 45

アンダーゲート
UNDER GATE

B2 47

A 20

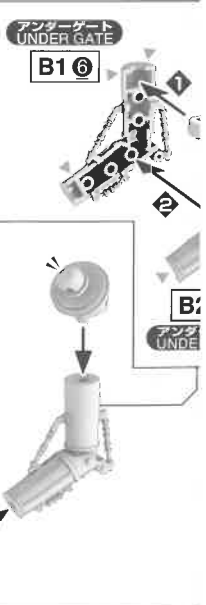

アンダーゲート
UNDER GATE
B1 6

B2 46

アンダーゲート
UNDER GATE

B2 45

アンダーゲート
UNDER GATE

10

可動式
Movable type

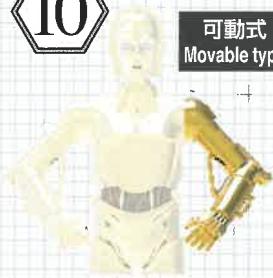

固定式
Fixed type



10-1

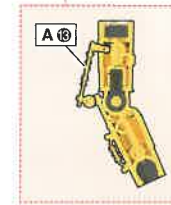
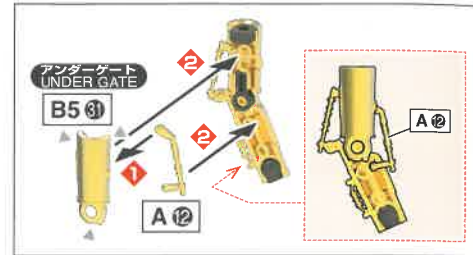
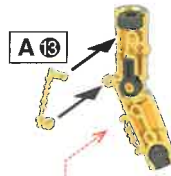
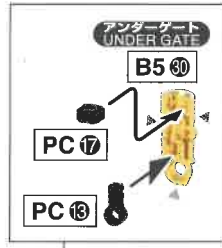

11

8

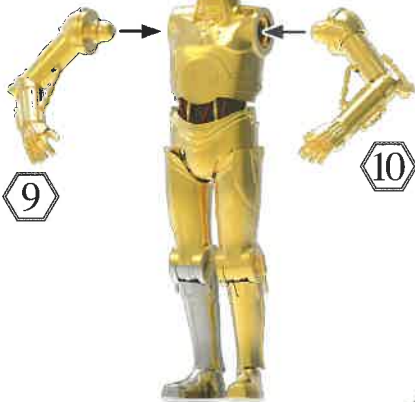

9

10

12-1

ダメージ眼部の再現
Recreating the damaged eye



A4

A3

8



※シールの貼り位置はシール指示を参照ください。
* For sticker locations, refer to the sticker instructions.

12-2

※先端が細いように注意
* Be careful not to damage the narrow tip



13



13-1

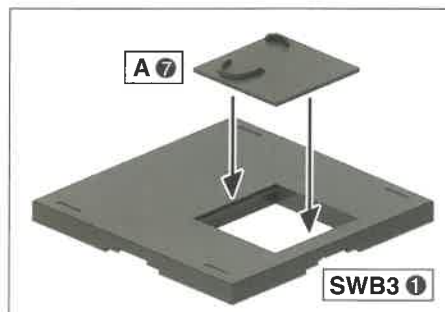

A7は裏返して取り付けることもできます。

A7 can be assembled upside down.



1

他台
On
ba

10-2

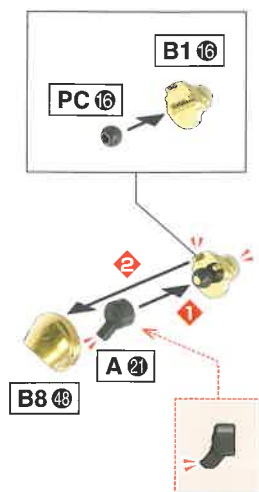

10-3

可動式 Movable type 固定式 Fixed type

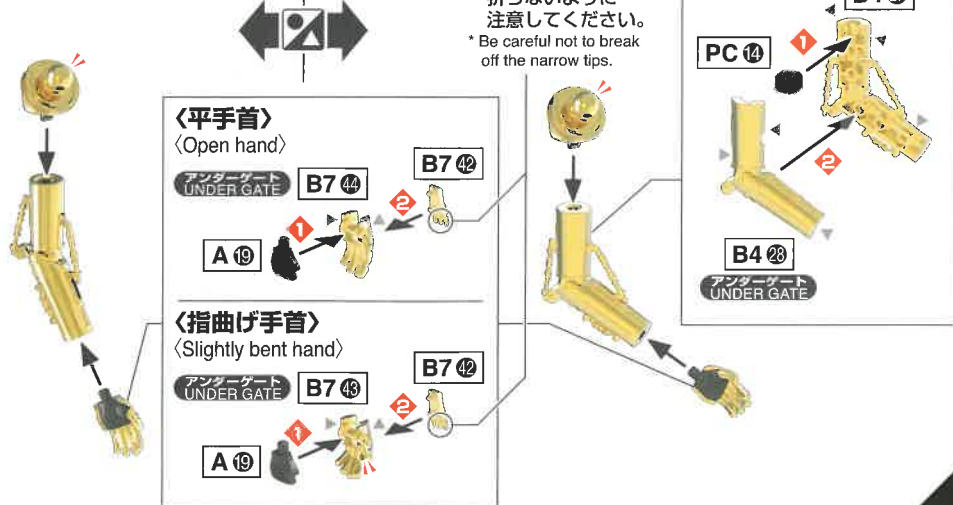

12-2 制御ボルトの再現 Recreating the restraining bolt

※先端が細いので折らないように注意してください。 * Be careful not to break off the narrow tips.

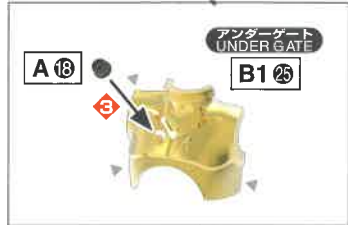
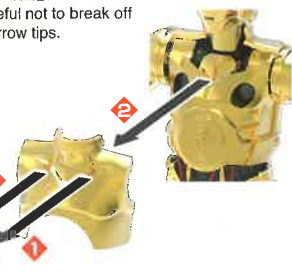

※先端が細いので折らないように注意してください。 * Be careful not to break off the narrow tips.

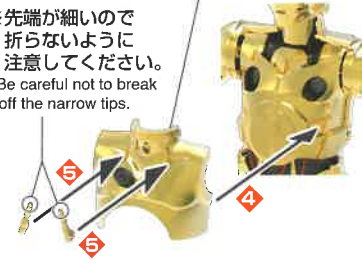

12-3 コムリンクの持たせ方 Attaching the comlink

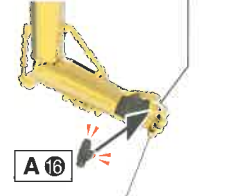
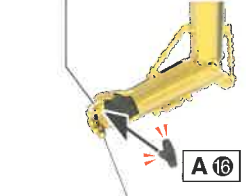

※指曲げ手首に付けかえます。 * Can be exchanged with hands with bent fingers.

※指曲げ手首に付けかえます。 * Can be exchanged with hands with bent fingers.

13-2

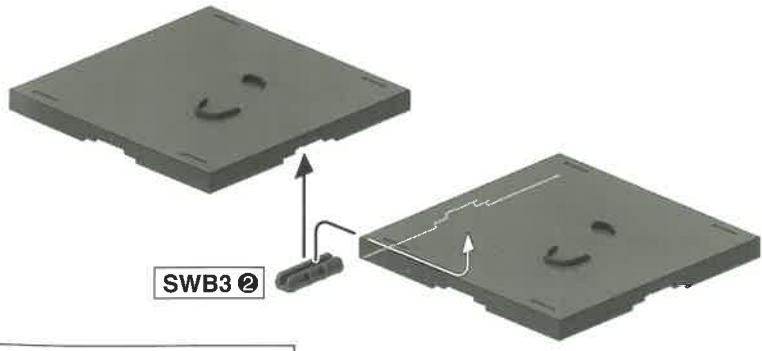

他のスター・ウォーズシリーズの台座を連結することもできます。 Other BANDAI Star Wars model kit bases may also be jointed together.

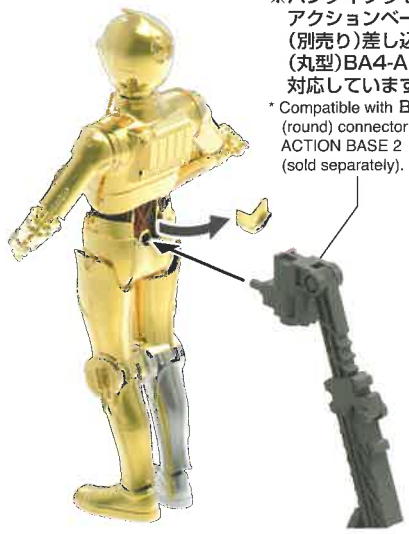

※バンダイプラモデルアクションベース2 (別売り)差し込み用(丸型)BA4-A⑨に対応しています。 * Compatible with BA4-A⑨ (round) connector for the ACTION BASE 2 (sold separately).

マーキングロケーション/カラーガイド (外観仕上げ)

Marking Location / Color Guide (exterior finish)

クリアパーツの内側(A⑥)に貼ります。 7
Paste onto the inside of the clear part (A⑥) 7



C-3PO



MARKING



シールと水転写式デカールのいずれかをお好みで貼ってください。画像の位置と●内の番号を見て貼っていきます。(マークの内容は同じです。)
●内はシール。水転写式デカールの番号です。
Apply either stickers or water decals by verifying the number (●) and marking location guide. Designs of both types of markings are identical.

※乾くまで、手を離れなくてください。 ※デカールを貼る部分のキットパーツの油分を、あらかじめ中性洗剤などで落とすと一部よく貼着します。 ※デカールを貼るための道具(ハケ、ピンセット、綿棒など)は、別にご用意ください。 ※複雑な凹凸形状等に貼るデカールには添着させるために、別売りの水転写式デカール用軟化剤や水転写式デカール用接着剤をご使用ください。

水転写式デカールの貼り方 How to apply Water Decals.



1. マークより大きめに切り出し、ゆるき湯に約3秒浸し、ピンセットで引き上げる。2. 台紙からデカールがすべるようになったら、液面上にすべらせて貼る。3. 綿棒などを押しつけて、気泡を取る。
1. Cut out the decal, leaving a little margin around the design. Place the decal in lukewarm water for 3 seconds, and then take it out with tweezers. 2. When the decal is ready to slide off the backing paper, apply it by sliding it onto the surface of the model. 3. Press with a cotton swab or other absorbent item to squeeze out air bubbles.

COLOR GUIDE

- よりリアルに仕上げたい方は、こちらの基本色をご覧ください。 ■ For a more life-like finish, refer to the color guide.
 - 塗料にはより安全な「水性塗料」のご使用をおすすめします。 ■ Use of water-based paint is recommended for safety reasons.
 - カラー配合は参考値であり、画像とカラーガイドの色は異なる場合があります。 ■ The color blending is shown for reference and the actual color may differ from the image.
- | | | | | | |
|---|---|---|--|---|--|
| <p>■ 本体 ゴールド部: 下地にゴールド(100%)＋クリアイエロー(100%)</p> <p>■ Body (gold part): Undercoat gold (100%) + Clear yellow (100%)</p> | <p>■ 本体などシルバー部: シルバー(100%)</p> <p>■ Body (silver part): Silver (100%)</p> | <p>■ 腹部ケーブル レッド部: レッド(100%)</p> <p>■ Abdominal cable (red part): Red (100%)</p> | <p>■ 右脚 シルバー部: 下地にシルバー(100%)＋クリアー(100%)</p> <p>■ Right leg (silver part): Undercoat silver (100%) + Clear (100%)</p> | <p>■ 本体 ブラック部: つや消しブラック(100%)</p> <p>■ Body (black part): Flat black (100%)</p> | <p>■ 腹部ケーブル ホワイト部: ホワイト(80%)＋ガullグレー(20%)</p> <p>■ Abdominal cable (white part): White (80%) + Light gull gray (20%)</p> |
|---|---|---|--|---|--|

※ この商品には、1/12 C-3POが1セット入っています。This package contains one set of 1/12 C-3PO.
← キャンペーンを実施する場合があります。応募する際に使用するのどっておいてください。(Valid only in Japan.)

※ ここに掲載している情報は2018年6月現在のものです。* The information is current as of June, 2018.

