

Figure-riseStandard

PLE TWO

Figure-rise Standard プルツー



機動戦士
ガンダム ZZ

©創通・サンライズ ©SOTSU・SUNRISE

※この商品には「Figure-rise Standard プルツー」が1体のみ入っています。
*This package contains one "Figure-rise Standard PLE TWO".

BANDAI SPIRITS 2025

5068330

BAN
DAI

⚠ 注意

ご購入のお客様へ 必ずお読みください。

- 本商品の対象年齢は15才以上です。対象年齢未満のお子様には絶対に与えないでください。
- 小さな部品がありますので、小さなお子様が誤って飲み込まないように注意してください。窒息などの危険があります。
- 袋を頭からかぶったり、顔を覆ったりしないでください。窒息する恐れがあります。
- 尖った部分や鋭い部分がありますので、取り扱いや保管場所に注意してください。思わぬケガをする恐れがあります。

⚠ CAUTION

Read the following instructions before use.

- This product is for ages 15 and up. Not suitable for children under this age.
- This product contains small parts. Keep away from small children. Accidentally swallowing small parts may cause choking.
- To avoid suffocation, do not put plastic bags over your face.
- Pay attention to sharp parts and edges. Handle and store them with care to avoid injury.

《組み立てる時の注意》

- 組み立てる前に説明書をよく読みましょう。
 - 部品は番号を確かめ、ニッパーなどできれいに切り取りましょう。
 - 部品の加工の際の刃物、工具、塗料、接着剤などのご使用にあたっては、それぞれの取扱説明書をよく読んで正しく使用してください。
 - 塗装には、より安全な「水性塗料」のご使用をおすすめします。
 - 尖った先端や薄い縁端部に触れながらの組み立てには十分ご注意ください。
- ※この商品には道具類は入っていないので、別にご用意ください。

<Notes on assembly>

- Carefully read the instructions before assembling.
 - Check the part numbers, and cut them cleanly with nippers.
 - Carefully read the user manuals about how to handle all sharp-edged tools, paints, adhesives, etc. used in assembly, and use them correctly.
 - Use of water-based paint is recommended for safety reasons.
 - Pay extra attention when handling sharp points and edges.
- * Tools are not included.

組み立て説明図用アイコン Symbols for assembly instruction manuals

1 1 → 2 の順番で組み立てる。
Follow the numerical order 1, 2...

☒ 選択します
Choose one.

📄 1 シールの番号
Sticker number

📄 1 水転写式デカールの番号
Water decal number

✂ 切り取り注意
Do not cut.

☒ 2 部品を数値の個数作る
Build specified number of parts.

パーツリスト Parts list

A (PS)



B1 (PS)

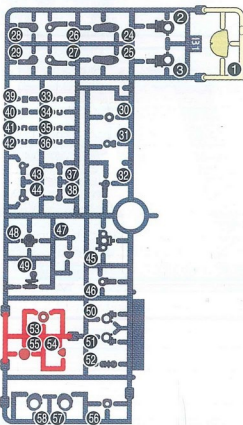

B2 (PS)

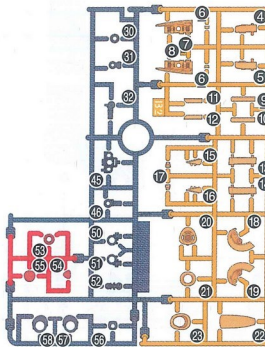

C (PS)

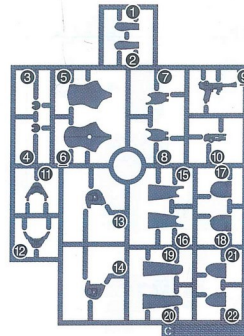

D (PS)

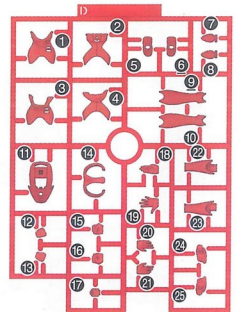

E1 (PS)

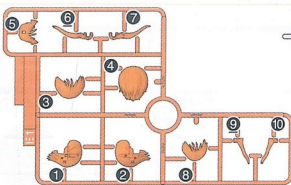

E2 (PS)

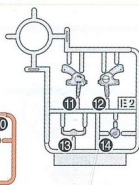

F (PS)

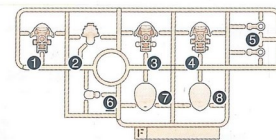

OJ2 (POM)

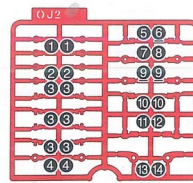

※余ったパーツは好みで使用してください。
* Please use any extra parts as you like.

シール
Stickers



※ 4 は1枚
予備です。
* includes
one extra.

水転写式デカール
Water decals

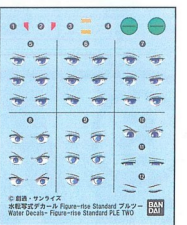

※本商品は精密な加工を施している為、製造工程上、部品形状には多少の差異がございます。* Intricate processing may create slight variations in the parts during manufacturing.
※クリアパーツの中には、製造工程上気泡が入っているものがありますがご了承ください。* Bubbles may be present in the clear parts from manufacturing.
※彩色などの外観は、商品個々で多少のバラツキが生じる場合があります。* Minor variations in appearance, including color, may occur.

Figure-rise Standard プルツ 品番：2733982

《ご購入のお客様へ》

- ・万一、部品に不具合がありましたら、その部品を取り外し、商品名・品番と詳細を添え、下記《商品送付先》へお送りください。
 - ・部品通販をご希望の方は、下記2次元コードから「WEB 部品通販」をご利用ください。メールによるお問い合わせも可能です。
- ※定額小為替による部品通販は行っておりません。

2025.02 / SA・TA



《お問い合わせ先》 BANDAI SPIRITSお客様相談センター
Web https://bandai-hobby.net/customer_support/
ナビダイヤル 0570-078-001 ※ナビダイヤルは別途通話料が発生します。
受付時間 10時～17時(土、日、祝日、夏季・冬季休業日を除く)

《商品送付先》

〒420-8681 静岡県静岡市葵区長沼500-12

International customers, please visit: <https://bandai-hobby.net/global/index.html>

アンケート調査ご協力をお願い
<https://q.bandai-hobby.net/enquete/>



※バンダイナムコID/ホビーサイトパスへの登録が必要です。*アンケートは予告無く中止する場合がありますがご了承ください。
* FOR CUSTOMERS IN JAPAN ONLY.

BASIC INFORMATION

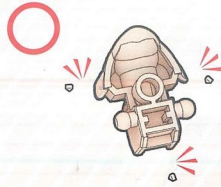

各部品はニッパーなどで、きれいに切り取ってください。
Use modeling nippers to trim the excess runner from each part.

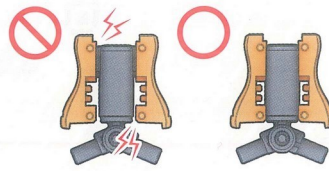

パーツ同士はしっかりとめ合わせてください。
Fit the parts together securely.

※説明の画像は一例です。
* Illustrations are examples.

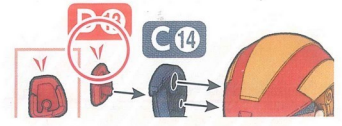

パーツの向きや形状に注意してください。
Make sure that the parts are facing the right ways and in the right positions.

※部品の向きや左右など、イラストをよく見て組み立ててください。

※形状が似ているパーツがありますので番号を確認し、順番に組み立ててください。

* Refer to the illustrations and pay attention to parts' orientation/direction during assembly.

* Some parts may be difficult to distinguish from one another. Check the part numbers and follow the assembly order.

1

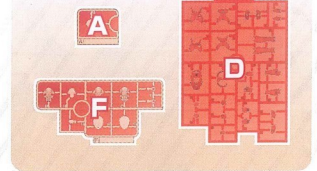
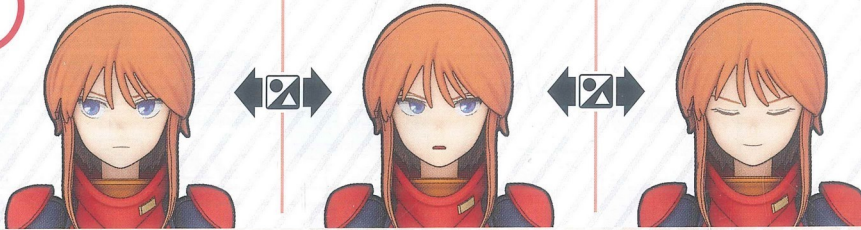

3種の表情パーツから選びます。B C は下の図を参考に、水転写式デカールを選んで貼ってください。

Choose from three expression parts. For B and C, refer to the below image to choose and apply your water decals.

タンポ印刷パーツ
Tampon printing part

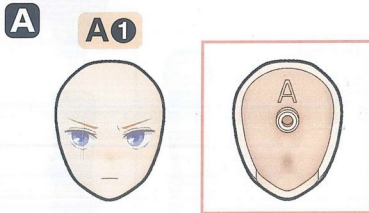

水転写式デカール対応パーツ
Water decal compatible parts

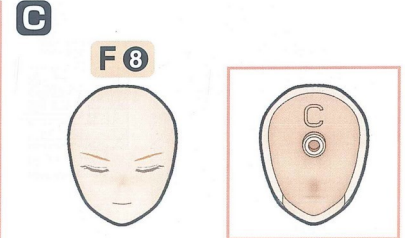
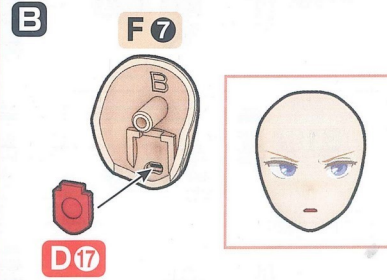

こちらのパーツは全て使いました。
All parts needed from these runners have been used.

A

水転写式デカールの貼り方のポイント Key Points When Applying Water Decals

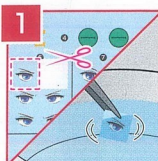

水転写式デカールは、転写するマークより大きめに切り出し、ぬるま湯に3秒程度浸し、ピンセットで引き上げます。
Cut out the decal, leaving a little margin around the design. Place the decal in lukewarm water for 3 seconds, and then take it out with tweezers.

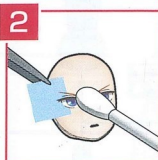

台紙から水転写式デカールがずべるようになるまで待ち、表を上にしてすべらせて貼ってください。
When the decal is ready to slide off the backing paper, apply it by sliding it onto the surface of the model.

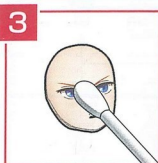

綿棒などで押して、気泡を取ってください。
Press with a cotton swab or other absorbent item to squeeze out air bubbles.

乾くまで、手を触れないでください。
Do not touch until it is completely dry.

貼り方のコツ Application Tips

※表情はご自由に選んでご使用ください。

* Choose an expression of your choice and use it.

B

まつげの位置や顔の形を参考に調整してみよう!
Adjust the positions while checking where the eyelashes and the face shape are!

目と目の間の距離に注意!
Pay attention to the distance between the eyes!

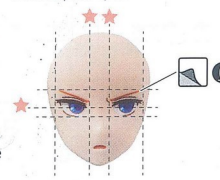

C

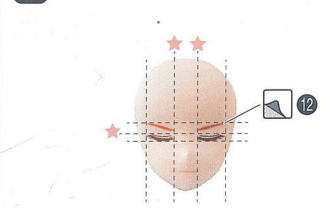

※余った水転写式デカールは好みに応じてご使用ください。

※水転写式デカールを貼る部分のキットパーツの油分を、あらかじめ中性洗剤などでふきとると一層よく密着します。

※水転写式デカールを貼るための道具(ハサミ、ピンセット、綿棒など)は、別にご用意ください。

※水転写式デカールがモールドをまたいだり、乾いてはがれる箇所につきましては、別売りの水転写式デカール用軟化剤や水転写式デカール用接着剤を使用することで対応できます。

* Apply the extra water decals based on your preference.

* Use a neutral cleanser to wash off oil on parts before applying. This helps the decal adhere better.

* This kit does not include tools for applying water decals (scissors, tweezers, cotton swabs, etc.).

* If a water decal peels off due to mold lines or drying out, etc., the problem can be fixed with water decal softener or water decal glue (sold separately).

2

〈通常〉
(NORMAL)

〈ヘッドギア〉
(HEADGEAR)

〈ヘルメット〉
(HELMET)

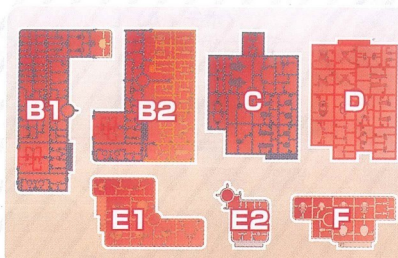

〈通常〉
(NORMAL)

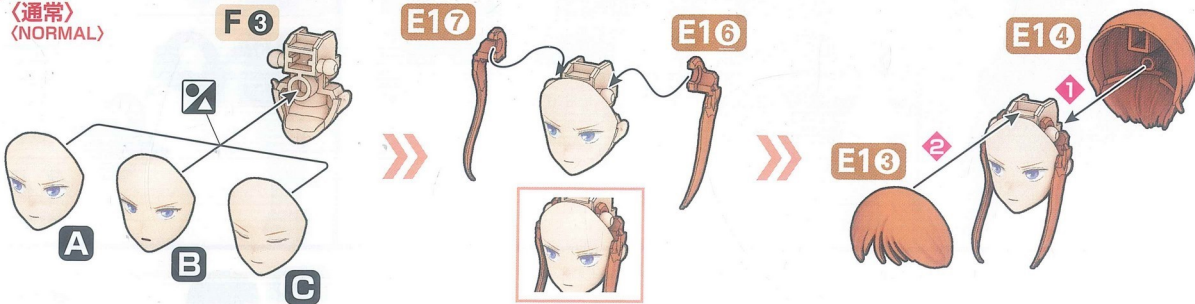

〈ヘッドギア〉
(HEADGEAR)

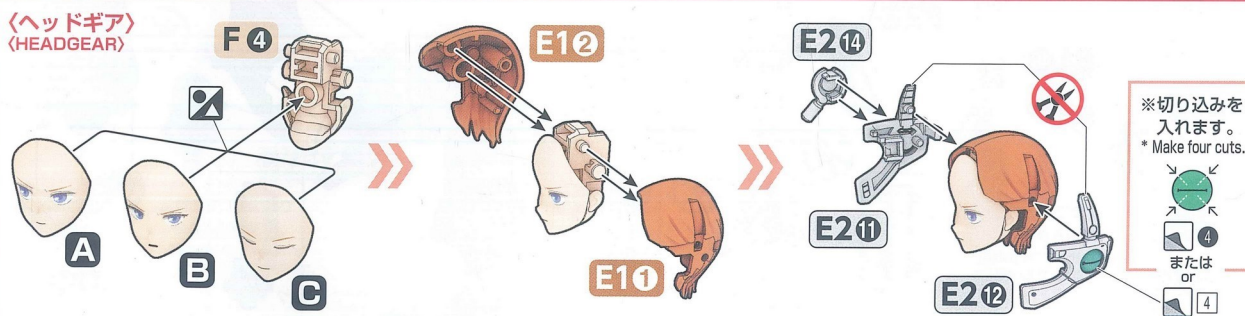

※切り込みを入れます。
* Make four cuts.

または
or

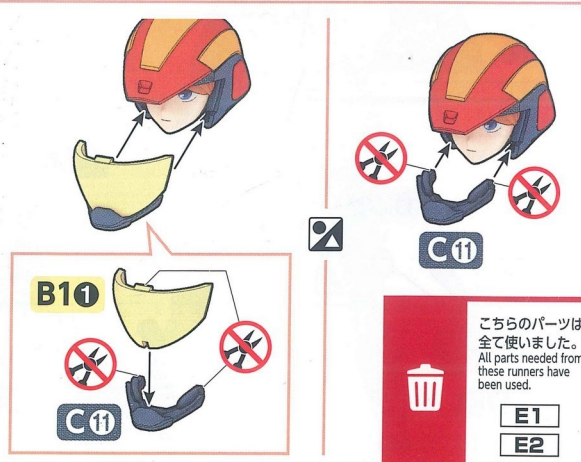
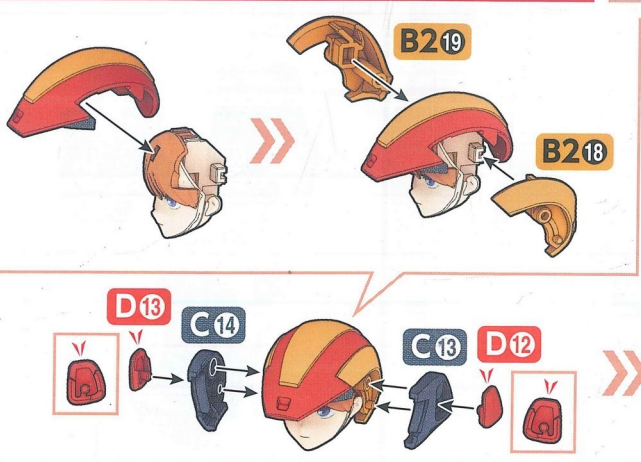
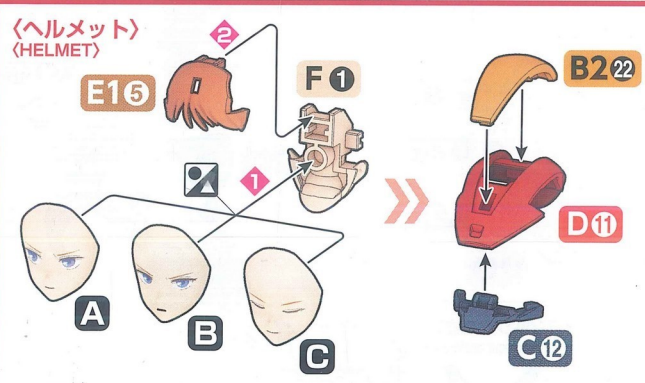
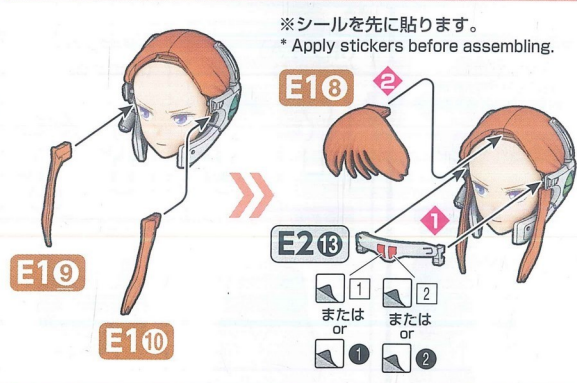

ごちらのパーツは
全て使いました。
All parts needed from
these runners have
been used.

E1
E2

3

〈ボディA〉
(BODY A)

〈ボディB〉
(BODY B)

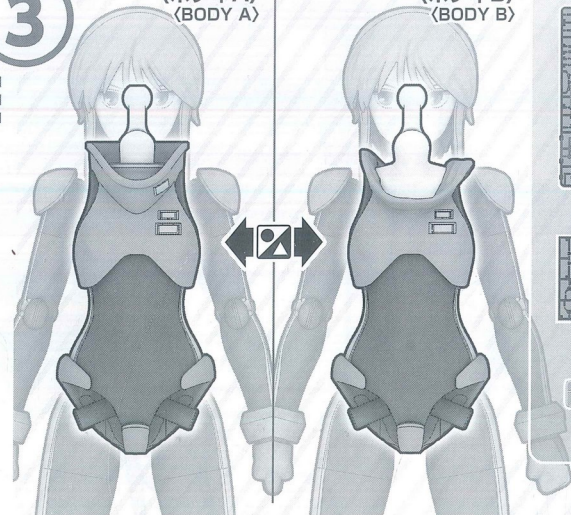

〈共通部分〉
(Shared section)

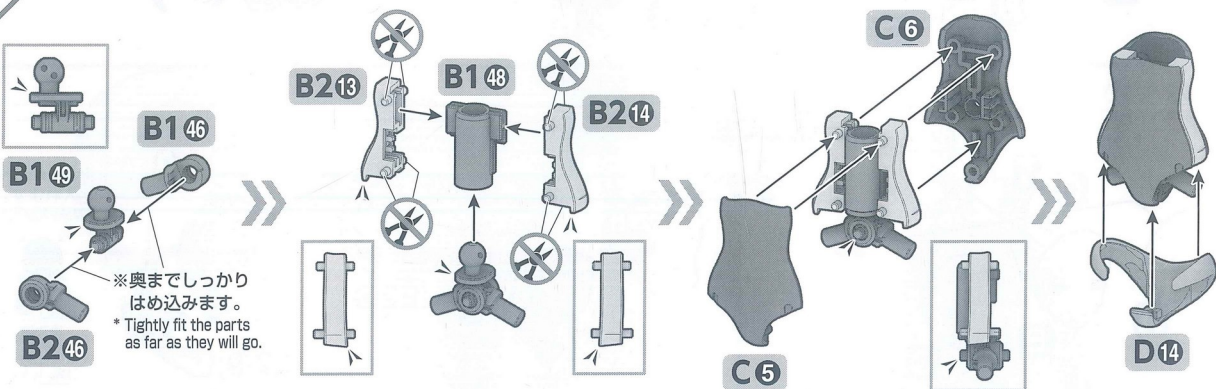
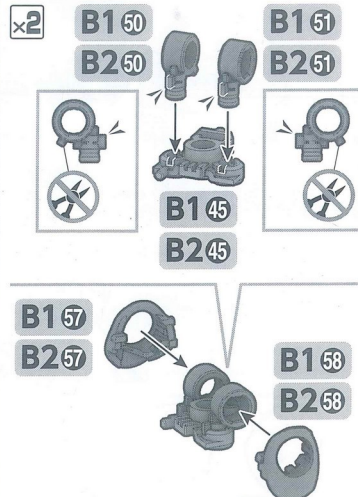

※奥までしっかり
はめ込みます。
* Tightly fit the parts
as far as they will go.

〈ボディA〉
(BODY A)

3 または 4



※お好みでお貼りください。
* Apply according to your preferences.

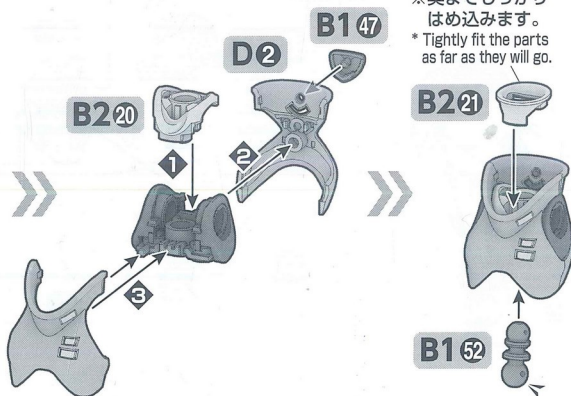
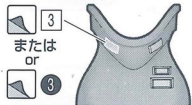

※奥までしっかり
はめ込みます。
* Tightly fit the parts
as far as they will go.

〈ボディA〉
(BODY A)

F 5

F 6



〈ボディB〉
(BODY B)

F 5

F 6



〈ボディB〉
(BODY B)

3 または 4

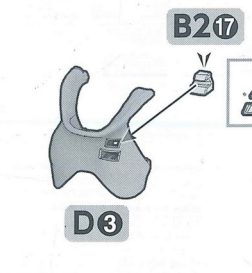

※お好みでお貼りください。
* Apply according to your preferences.

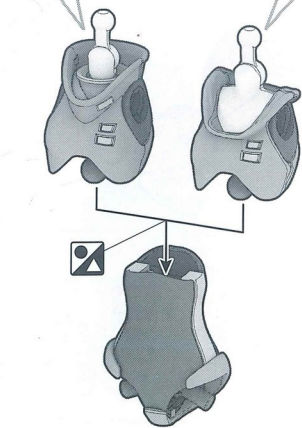
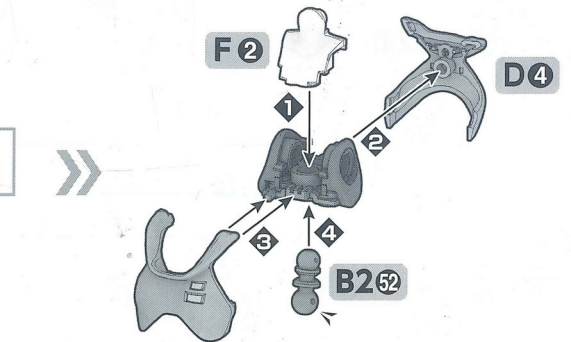
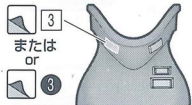

〈共通部分〉
(Shared section)

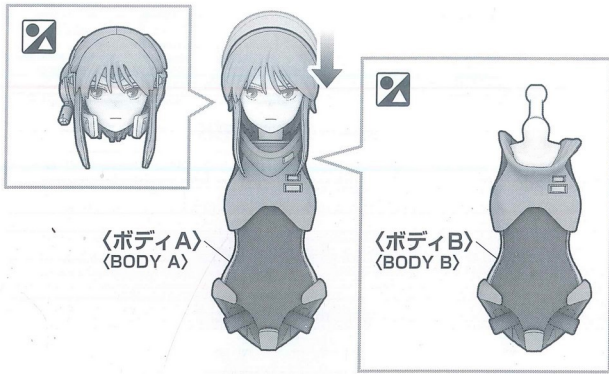

D

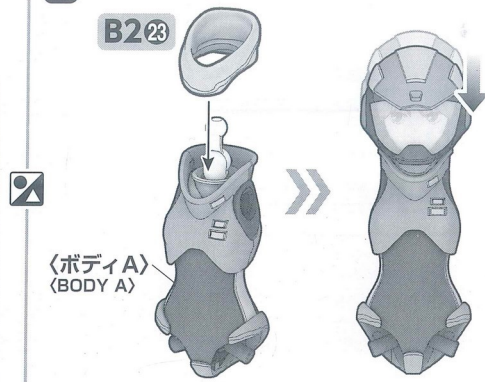

ごこちらのパーツは
全て使いました。
All parts needed from these
runners have been used.

F

4

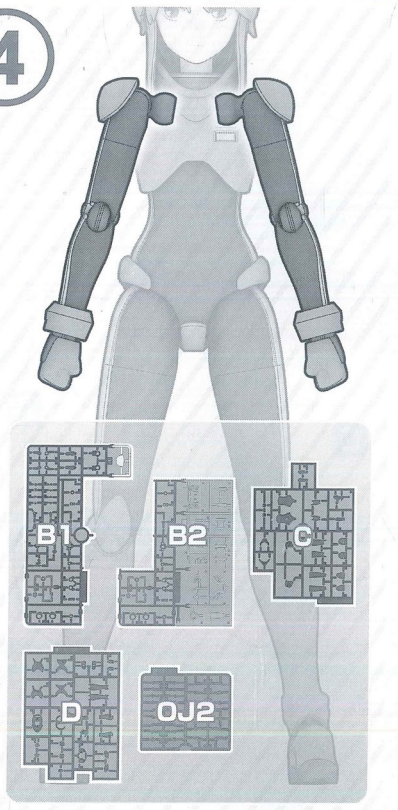

右腕
Right arm

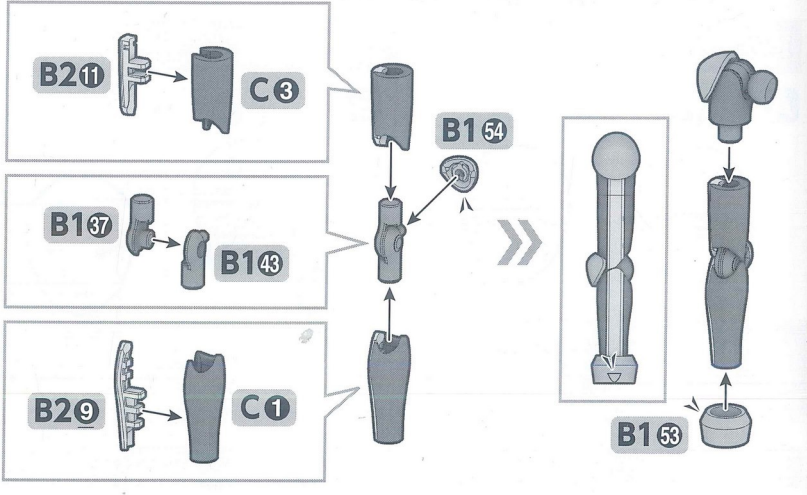
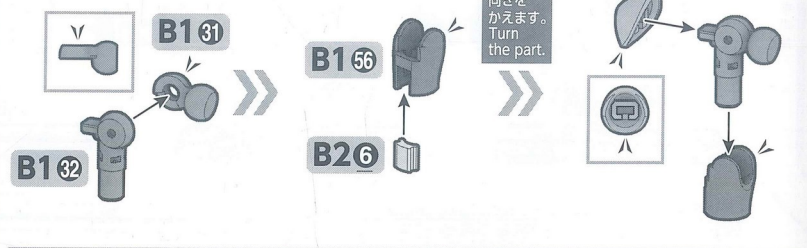

ハンドパーツ
Hand parts

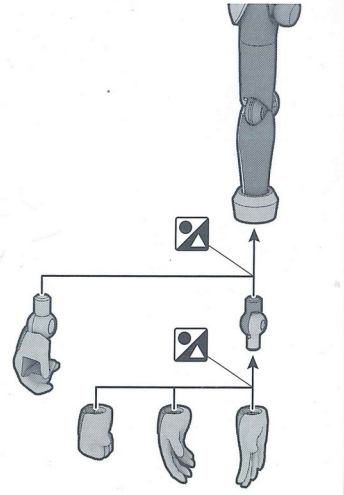
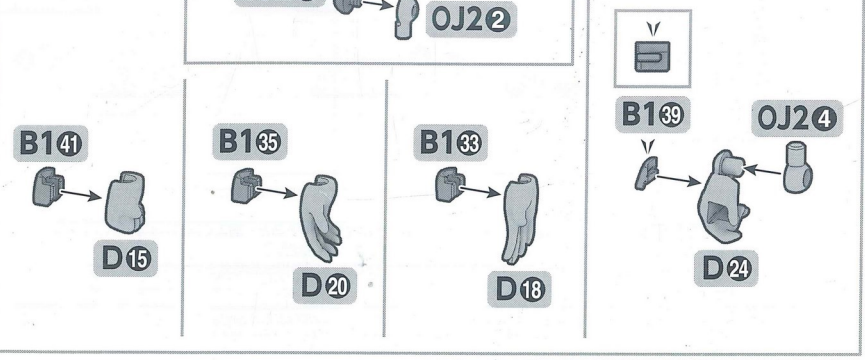

左腕
Left arm

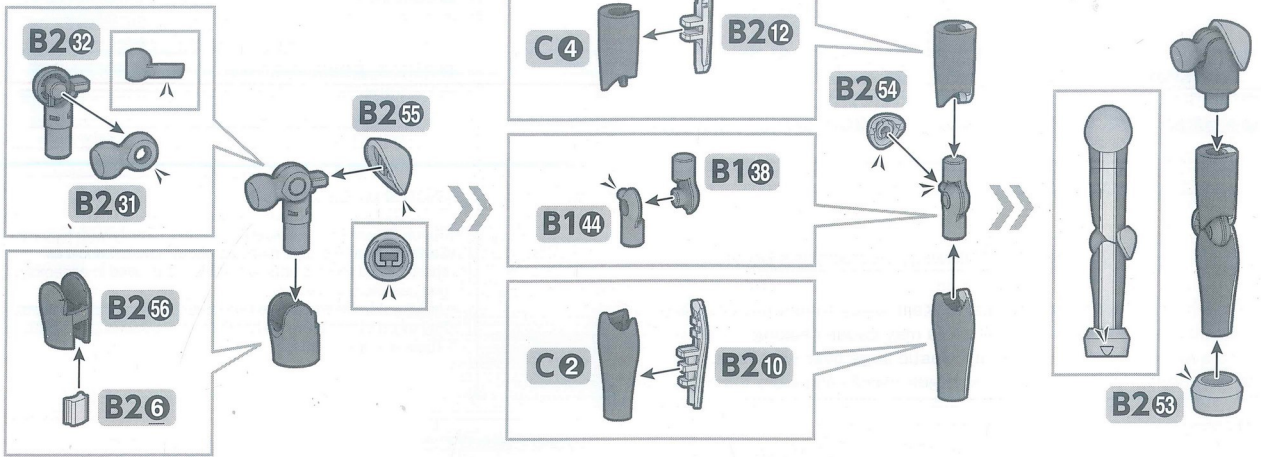

ハンドパーツ
Hand parts

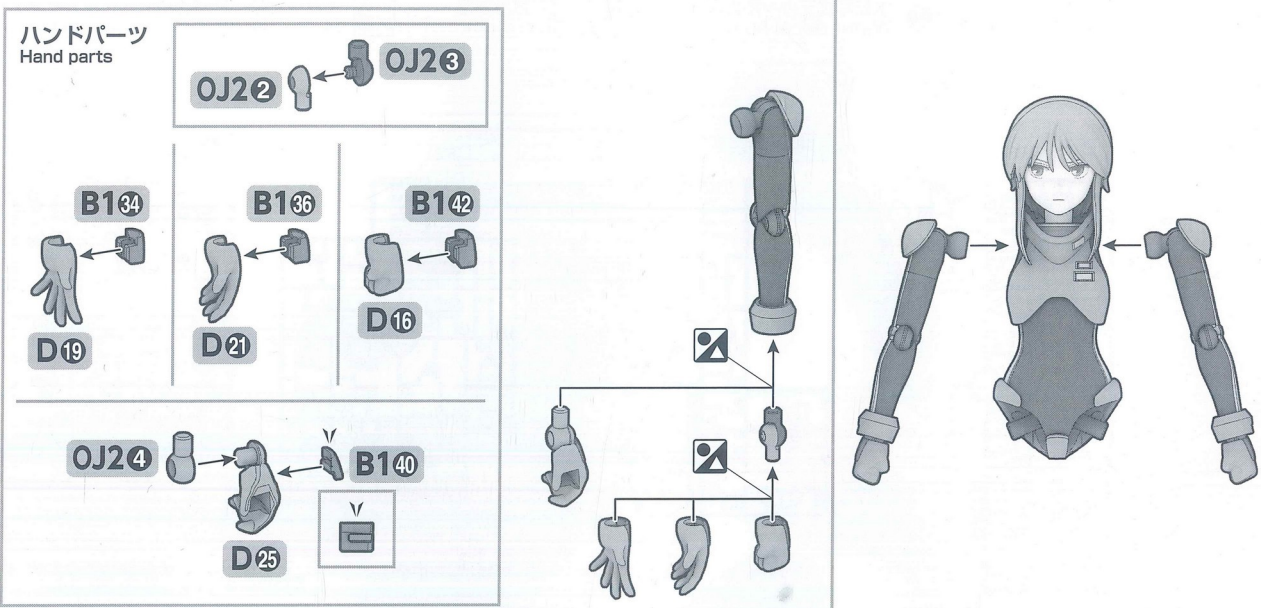

5

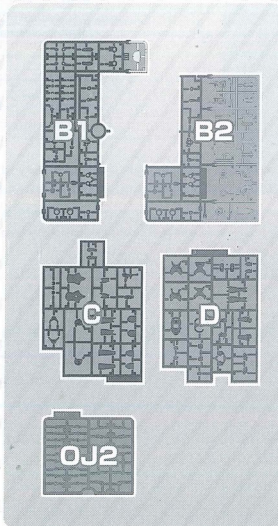
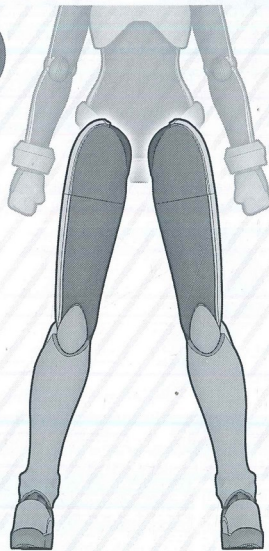

右脚
Right leg

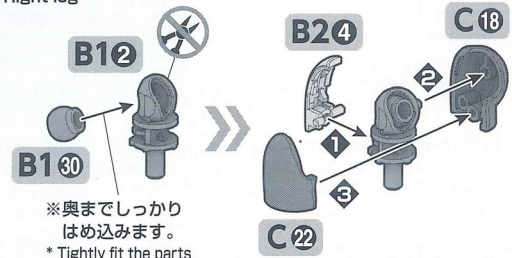

※奥までしっかり
はめ込みます。
* Tightly fit the parts
as far as they will go.

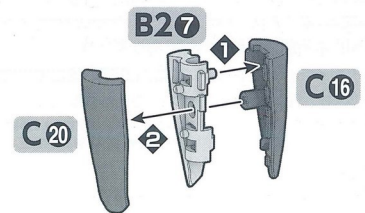

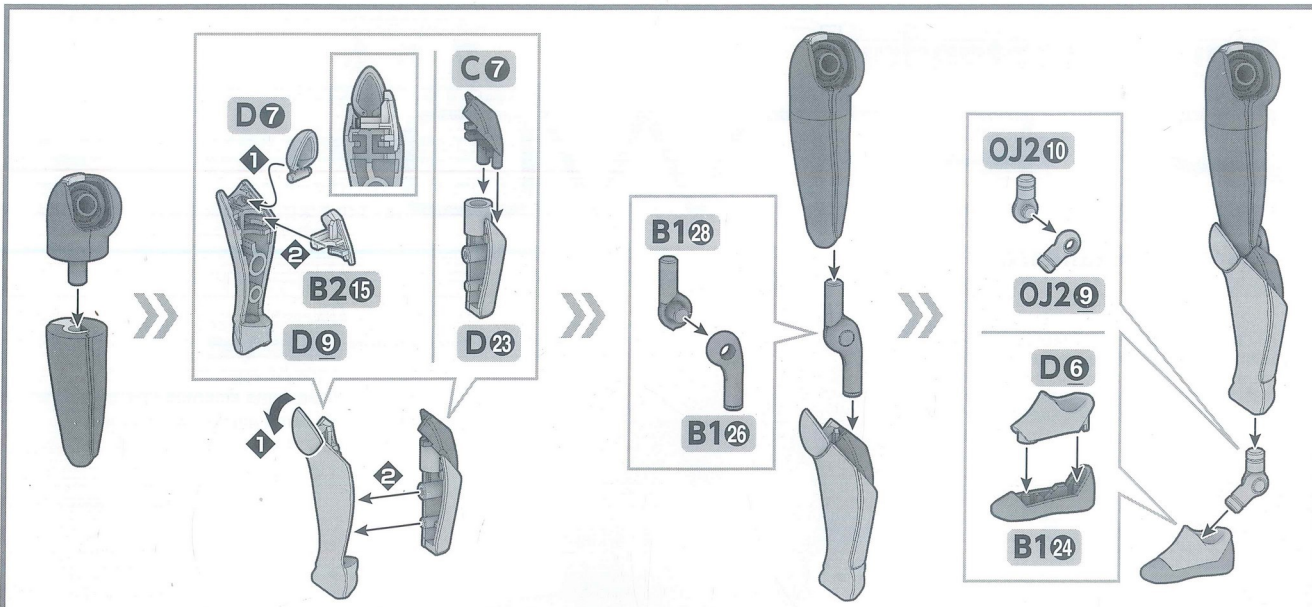

左脚
Left leg

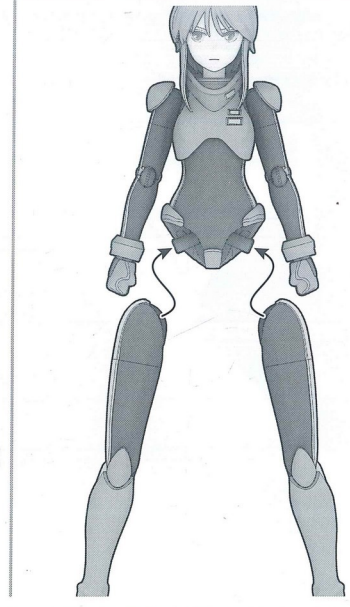
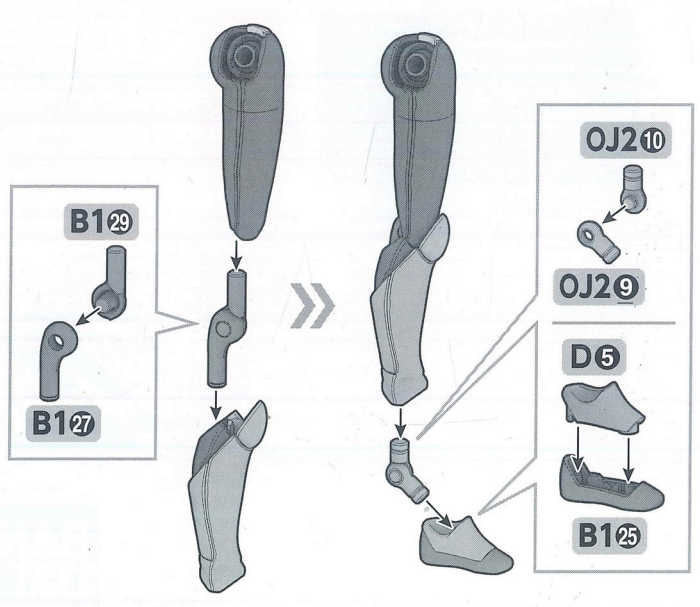
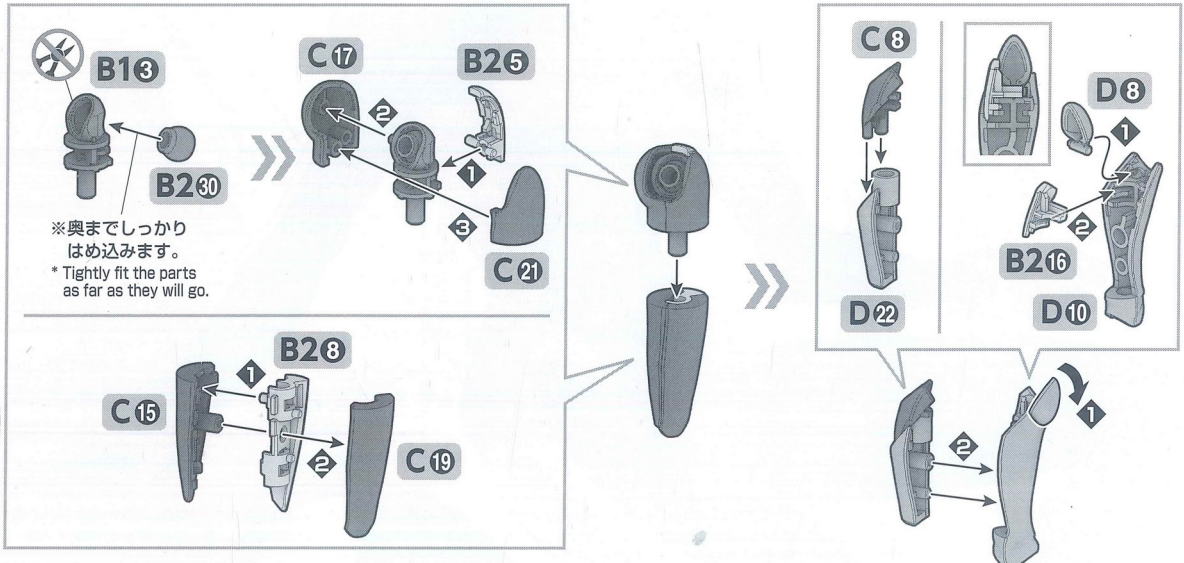

ごちらのパーツは
全て使いました。
All parts needed from these
runners have been used.

B1 **B2**
D

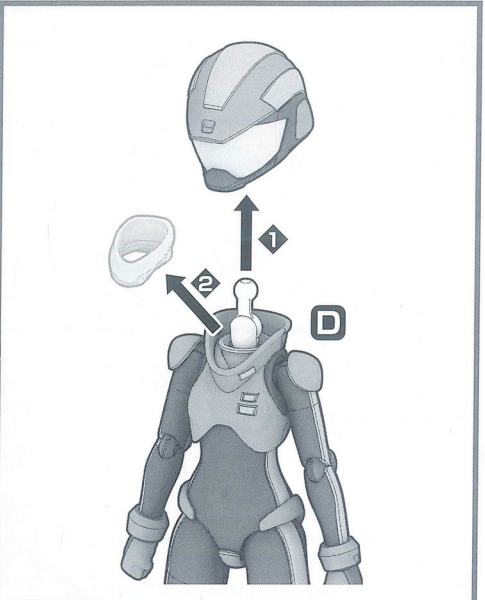
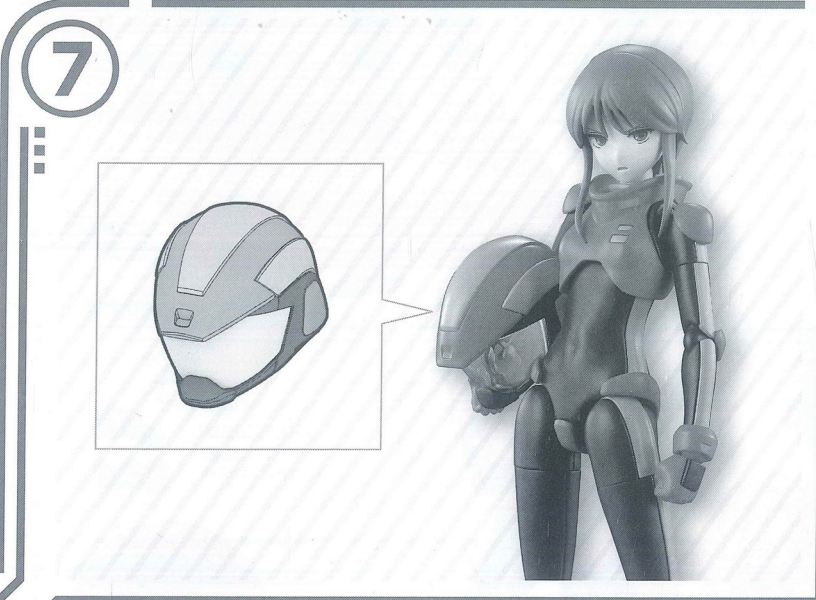
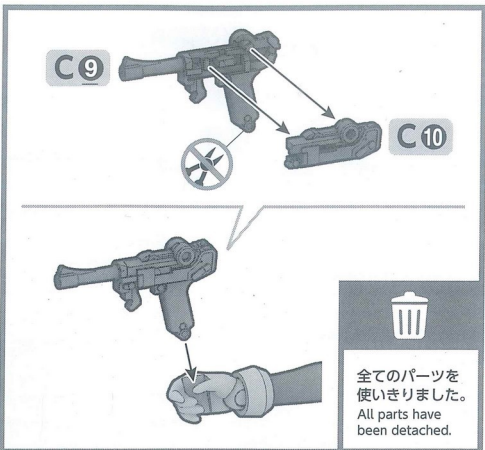
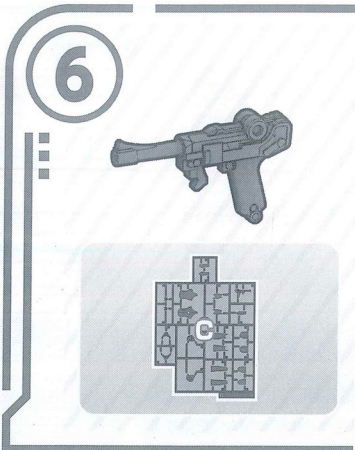
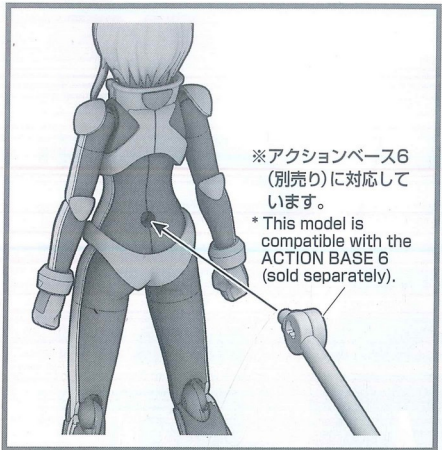

※取り外す時は、慎重に取り外してください。
* Be careful when detaching parts.

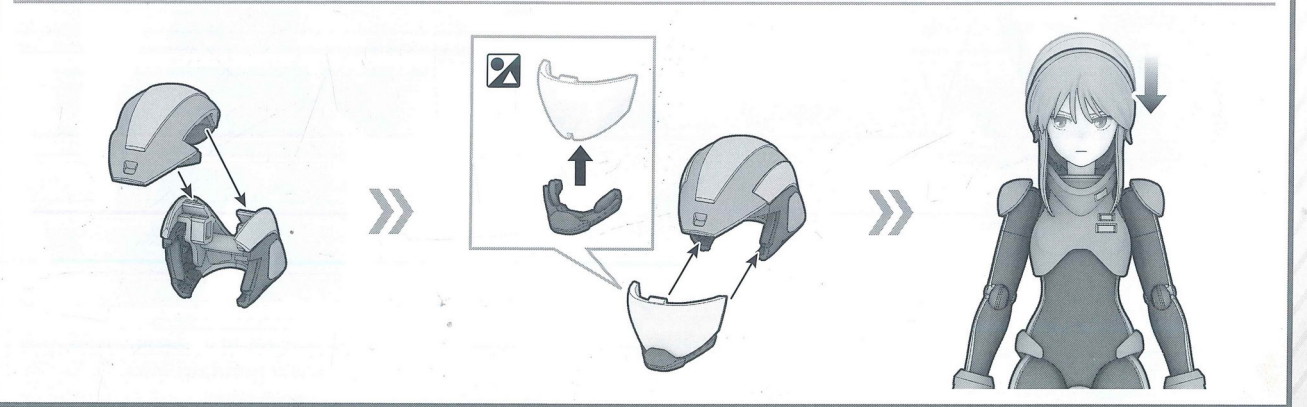
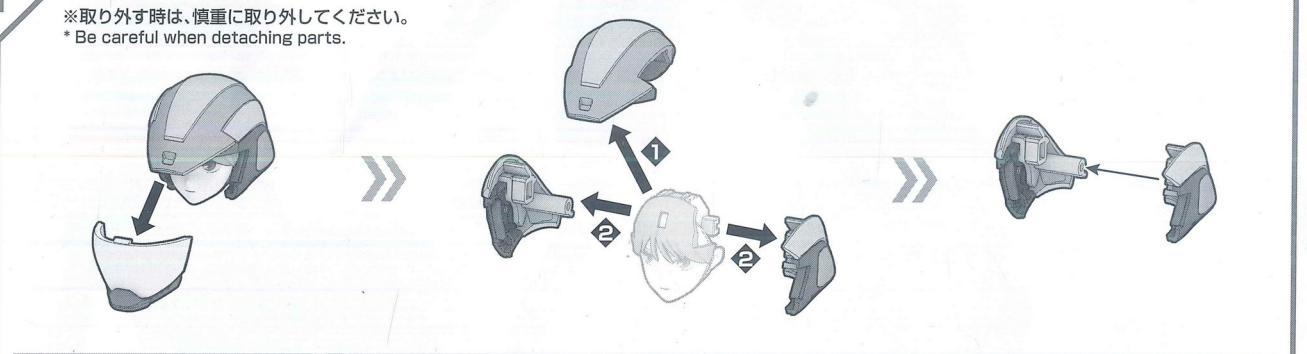

※掲載の完成品画像は塗装してあります。* 掲載の画像はイメージです。* The completed product in the image has been painted. * Images are for illustrative purposes only.

COLOR GUIDE

カラーガイド

※よりリアルに仕上げたい方は、こちらの基本色をご覧ください。
 ※塗装には、より安全な「水性塗料」のご使用をおすすめします。
 ※カラー配合は参考値であり、画像とカラーガイドの色は異なる場合があります。

* For a more life-like finish, refer to the color guide.
 * Use of water-based paint is recommended for safety reasons.
 * The color blends are shown for reference and the actual color may differ from the image.

顔等

Face

ホワイト (White) 100%
 +クリアオレンジ (Clear orange) 少量 (small dose)

髪 ブラウン部

Hair (Brown part)

オレンジ (Orange) 60%
 + ホワイト (White) 20%
 + ブラウン (Brown) 20%

パイロットスーツ等 レッド部

Pilot suit (Red part)

シャインレッド (Shine red) 80%
 + イエロー (Yellow) 20%

パイロットスーツ等 イエロー部

Pilot suit (Yellow part)

オレンジイエロー (Orange yellow) 60%
 + ホワイト (White) 20%
 + オレンジ (Orange) 20%

パイロットスーツ等 ダークブルー部

Pilot suit (Dark blue part)

ブルー (Blue) 60%
 + パープル (Purple) 30%
 + ブラック (Black) 10%

ヘッドギア ホワイト部

Headgear (White part)

ホワイト (White) 90%
 + ニュートラルグレー (Neutral gray) 10%

ヘッドギア メタリックグリーン部

Headgear (Metallic green part)

クリアイエロー (Clear yellow) 50%
 + メタリックグリーン (Metallic green) 30%
 + シルバー (Silver) 20%

ハンドガン ブラック部

Hand gun (Black part)

黒鉄色 (Steel) 100%



ブルツー

PLE TWO

第一次ネオ・ジオン戦争において、ネオ・ジオンのグレミー・トトの下で極秘裏にニュータイプ部隊の中核として生み出された少女。クローン兵士群である「ブルシリーズ」の中でも高いニュータイプ能力を有し、サイコ・ガンダム



Mk-IIやクイン・マンサ等の強力なMSやMAに搭乗することとなる。出生には多くの謎があり、一説にはエルピーブルのクローンとされるがその真偽のほどは不明である。

She is a girl secretly created as the core of the Newtype team under Neo Zeon's Glemmy Toto during the First Neo Zeon War. She has exceptionally high Newtype abilities even among the clone soldiers known as the Ple Series, and she pilots powerful mobile suit and mobile armor such as the Psycho Gundam Mk-II and Quin Mantha. Her origins are shrouded in mystery. One theory suggests that she is a clone of Elpeo Ple, but it is not certain whether this is true or not.



※画像と商品とは多少異なりますのでご了承ください。
 ※掲載の完成品画像は塗装してあります。※掲載の画像はイメージです。
 ※ここに掲載している情報は2025年2月現在のものです。
 *The actual product may vary slightly from the images.
 *The completed product in the image has been painted. *Images are for illustrative purposes only.
 *The information is current as of February, 2025.

— キャンペーンを実施する場合があります。応募する際にご使用するのであっておいてください。(Valid only in Japan)

Figure-rise Standard
 ブルツー

GUNDAM.INFO Search

www.gundam.info

バンダイホビーサイト
 www.bandai-hobby.net/

