

# KPM 0126

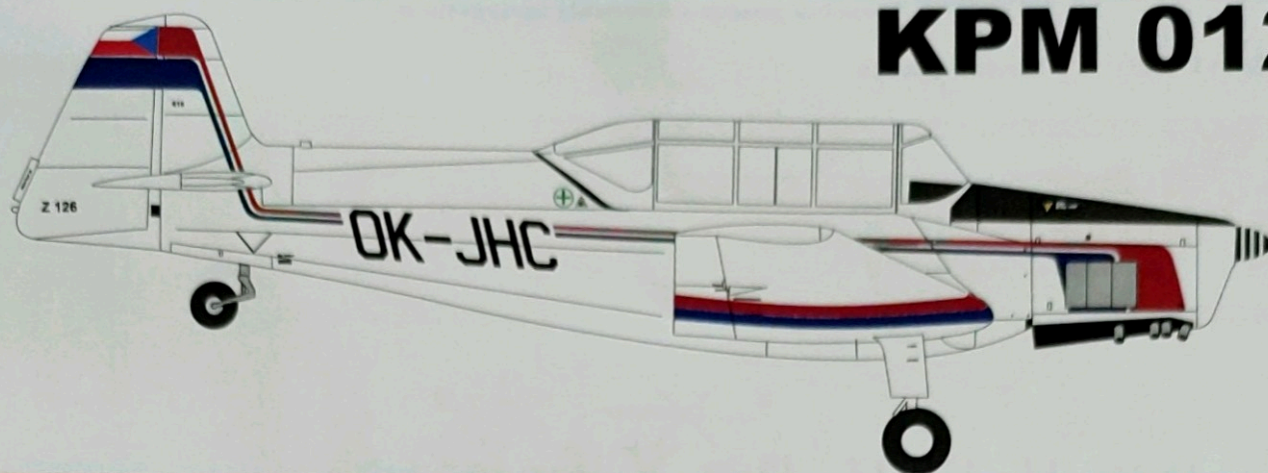

## ZLIN Z - 126

Z FILMU „NARUŠITEL“  
FROM MOVIE „NARUŠITEL“

### Z-126 Trener 2 - nástup kovové konstrukce

U Z-26 začaly nastávat potíže s pevností dřevěného křídla a to hlavně díky málo kvalitnímu lepidlu. Proto Ing. Tomáš připravil nové celokovové křídlo a ocasní plochy, které dostaly i nový "hranatý" tvar. Vznikl tak nový typ Z-126 Trener 2 zalétaný dne 8.9.1953, který byl osazen motorem Walter Minor 4-III.

Sériová výroba začala v roce 1954 a trvala až do roku 1956. Bylo vyrobeno 166 letounů, z toho bylo 44 letounů exportováno (Austrálie, Čína, Finsko, Indonésie, Jemen, NDR, Kanada, NSR, Rakousko, Švýcarsko, USA). Vojenské označení C-105 se používalo i v aeroklubech. Letové charakteristiky Trenera 2 jsou a byly na svoji dobu vynikající. Nechá si líbit hrubé zacházení, ale byl schopný zalétat i celou vysokou akrobacii.

Některé "stopětky" byly přestavěny na Z-226 s výkonějším motorem a případně i lepší vrtulí. Dodnes létá v ČR ještě okolo 20 stopětek, které se využívají k základnímu výcviku.

### Technické parametry/Technical Data:

Rozpětí/Wingspan	10,28 m
Délka/Lenght	7,42 m
Výška/Hight	2,06 m
Nosná plocha/Wing area	14,9 m <sup>2</sup>
Hmot. prázdného letounu/Empty weight	505 kg
Hmot. vzletová max./Max.weight	765 kg
Rychlost max./Max. speed	205 km/h
Rychlost cestovní/Cruising speed	180 km/h
Stoupavost/Rate of climb	3,0 m/s
Dostup/Service ceiling	4 750 m
Dolet/Range	600 km

### POUŽITÉ PODKLADY: / USED REFERENCES:

Osobní archívy/ Personal archives  
Michal Ovčáčík, Otakar Beneš  
Letectví a Kosmonautika  
Internet

### Z-126 Trener II - all metal design

The Zlin 26, low-winged monoplane of mixed construction, had some problems with glued wooden wings, cause by poor-quality glue. Chief-designer, Ing Tomáš projected new, all metal wing and tailplanes. The first flight of new model - the Zlin 126 Trener II was realized in September 8th, 1953 y.

There were produced 168 planes in 1954 - 1956 years, 44 of them were exported (Australia, China, Finland, Indonesia, Jemen, GDR, BRD, Kanada, Austria, Switzerland, USA). Military code of this type was C - 105. Flying characteristic and handling of new pane were excellent, mostly of planes were used for aerobatics.

Some planes were redesigned on the Zlin Z-226 with more powerfull engine. In the presen day there is about 20 machines in routine operation.

### REALIZAČNÍ TÝM: / REALISATION TEAM:

Předlohový model:	Petr Muzikant
Master model:	
Formy a výroba:	Pavel Vandělík
Moulds and production:	Radek Kůta
Titulní kresba:	ACTRESS
Boxart:	
Návod:	Jarda Š
Instructions:	
Grafika a návrh obtisků:	Gustav Hýbner
Graphic design, decals:	
Tisk obtisků:	
Decal printer:	KP - KovoZávody Prostějov
Konzultanti:	
Consultants:	Slavomír Goldemund
	Miroslav Balous
	Václav Šorel
	Jaroslav Velc
	Michal Ovčáčík
	Jan Polc
	Petr Šafra



VOLITELNÉ  
OPTIONAL



VYVRTAT  
DRILL HOLE



ZBROUSIT  
REDUCE



ODSTRANIT  
REMOVE

Používejte pouze vhodné nářadí, lepidlo a barvy. Během práce nejezte a nepijte.  
POZOR - obsahuje malé součásti, které mohou mít ostré hrany. Není vhodné pro děti.

Use proper tools, glue and paints. Do not eat and drink during the work.  
WARNING - contains small parts with possible sharp edges. Not suitable for children.

Plastikové díly - Plastic parts

Průhledné díly  
Clear parts

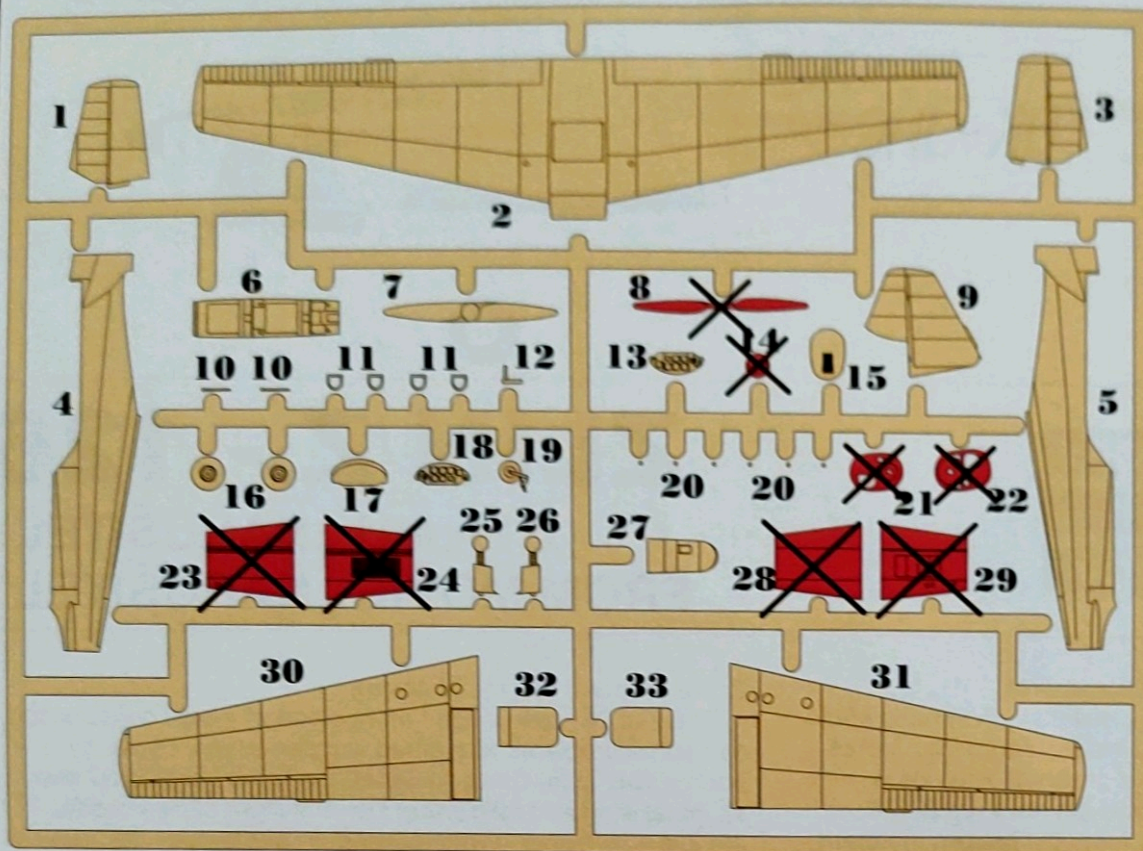

C1

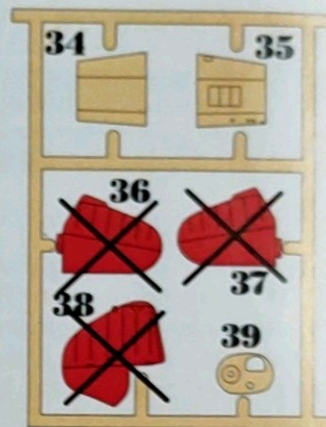

**1**

Černá/  
Black

18 2x

18 2x

**2**

Černá/  
Black

10

Hliníková/  
Aluminium

11

Ocelová/  
Steel

**3**

32

33

Modrošedá/ AgC23/  
Blue Grey H64

**4**

17

Modrošedá/  
Blue Grey

**5**

Černá/  
Black

4

AgC23/  
H64

32

33

Černá/  
Black

10

10

11

11

6

Modrošedá/  
Blue Grey

Modrošedá/  
Blue Grey

**6**

5

Modrošedá/  
Blue Grey

**7**

34

35

**8**

Barva hlavní/  
Gunmetal

Modrošedá/  
Blue Grey

15

Ocelová/  
Steel

Stříbrná/  
Silver

Chromová/  
Chrome Silver

**9**

**10**

20

20

Výfuky/  
Exhaust Tubs

11

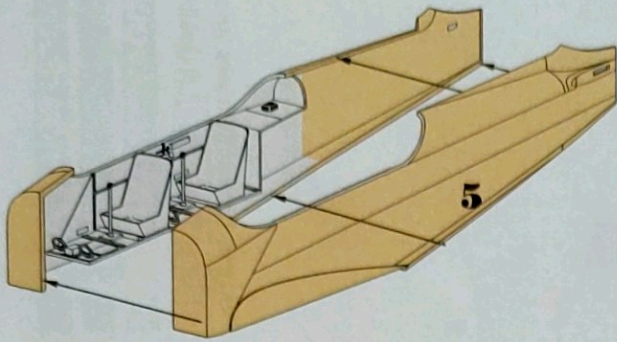

12

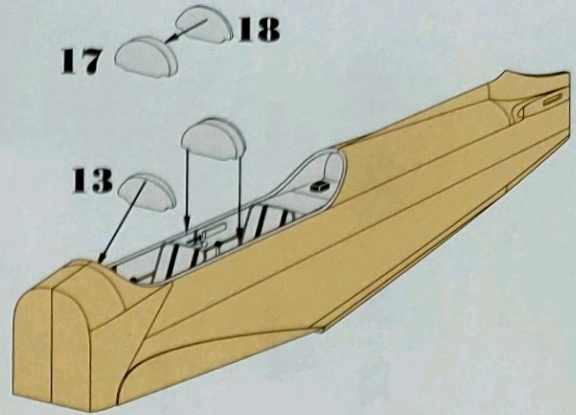

13

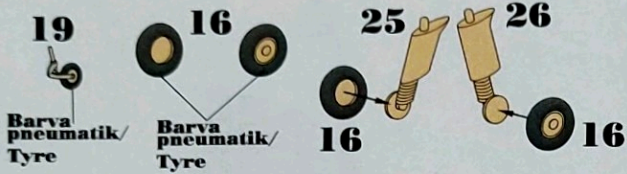

19  
Barva pneumatik/  
Tyre

16  
Barva pneumatik/  
Tyre

25 26  
16 16

14

Drát není součástí  
stavebnice/  
The wire is not  
part of the kit

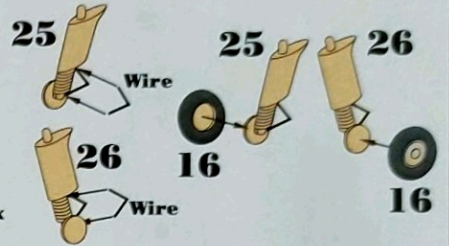
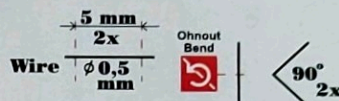

15

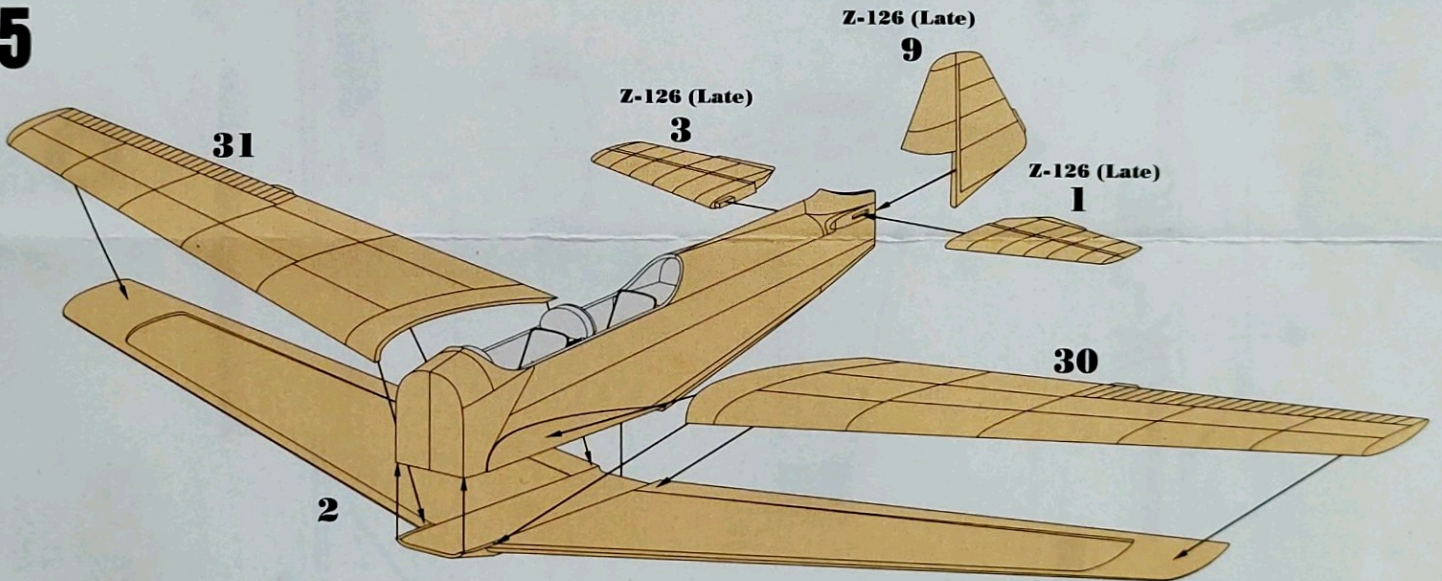

16

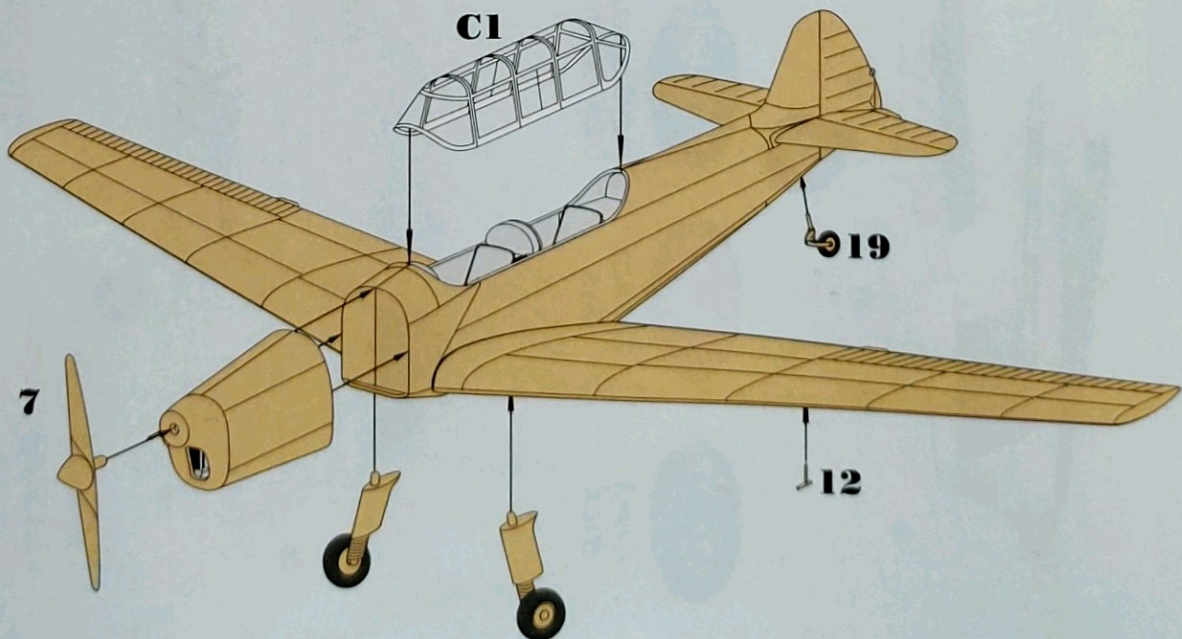



# Zbarvení & Označení Colours & Markings

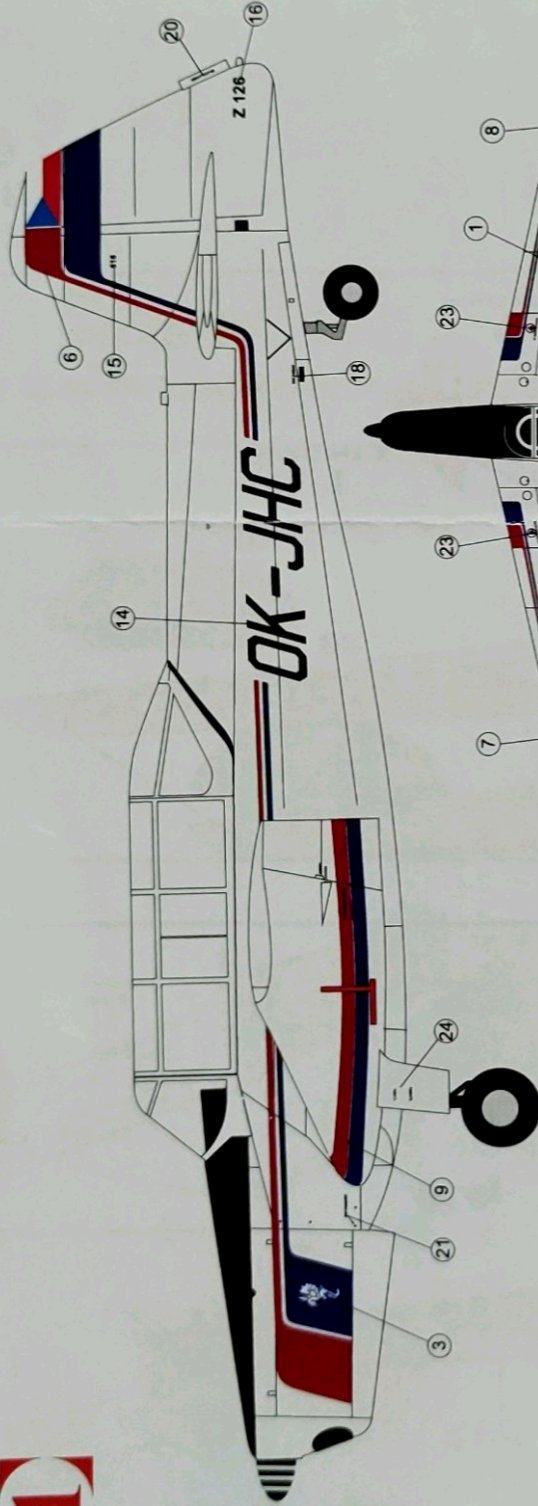

**33 07**  
Černá  
Black

**19 17**  
Červená  
Red

**30 B1**  
Tmavě zelená  
Dark Green

**22 14**  
Bílá  
White

**56 46**  
Kov  
Steel

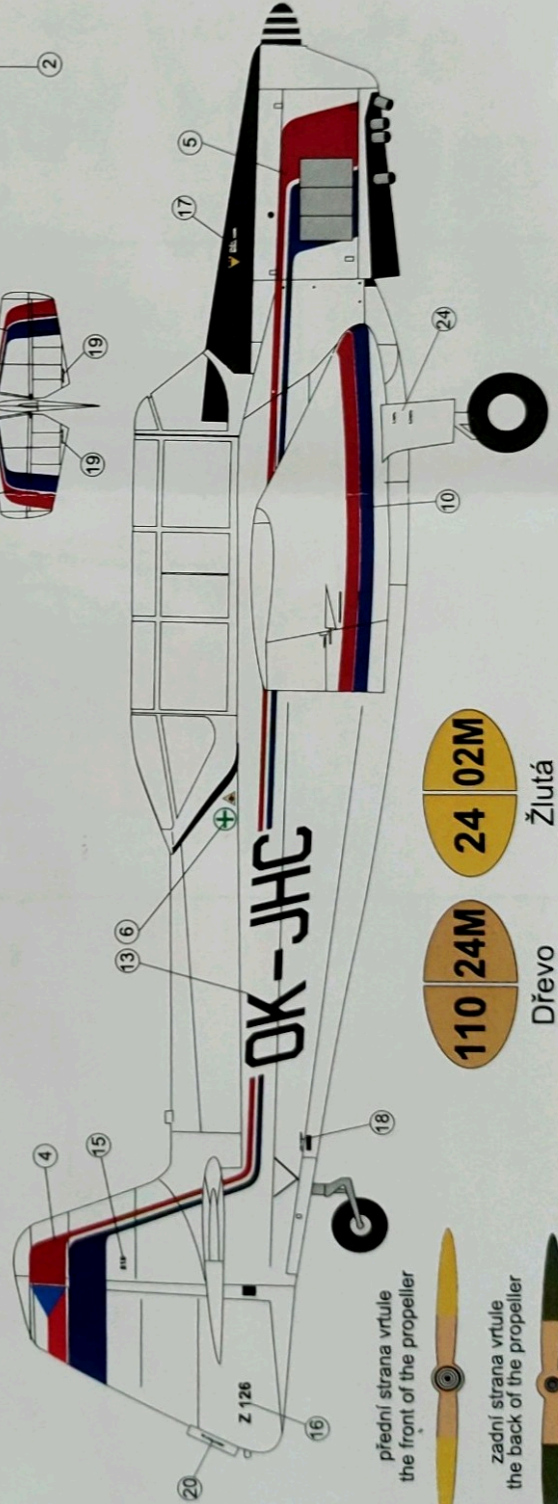
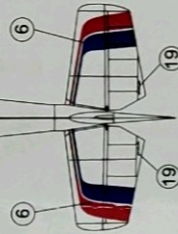
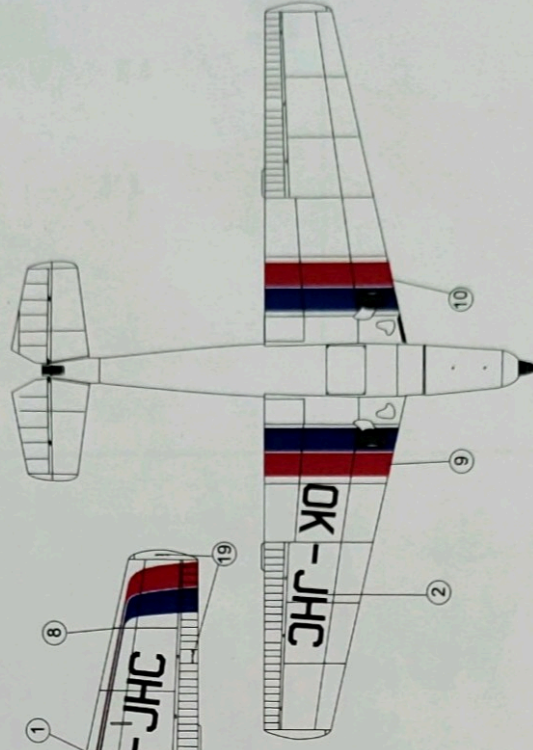
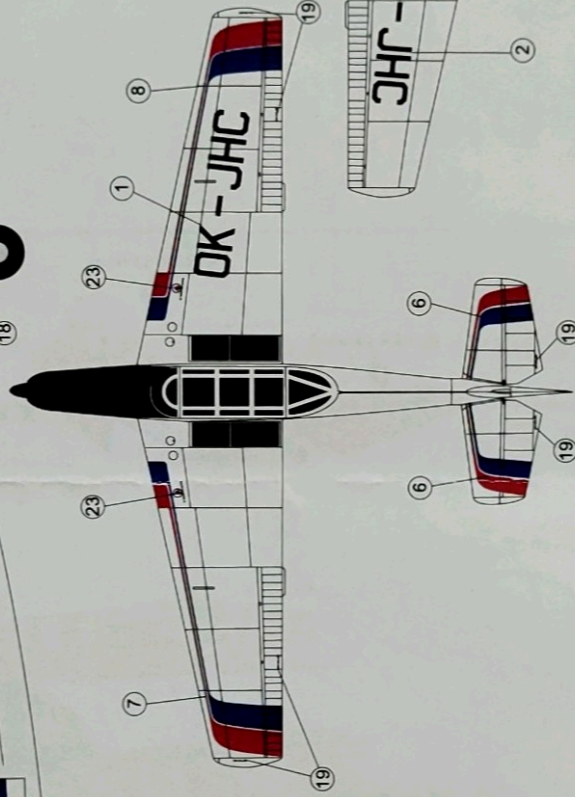

přední strana vrtule  
the front of the propeller



zadní strana vrtule  
the back of the propeller

**110 24M**  
Dřevo  
Wood

**24 02M**  
Žlutá  
Yellow

Použité barvy: / Paints used:

