

HG
GUNDAM THE ORIGIN
1/144 SCALE

機動戦士ガンダム
THE ORIGIN
ジ・オリジン

MS-06C ZAKU II TYPE C / TYPE C-5

PRINCIPALITY OF ZEON MASS-PRODUCED MOBILE SUIT

HG 1/144 ザクII C型/C-5型
ZAKU II TYPE C / TYPE C-5

MS-06C ZAKU II TYPE C / TYPE C-5 ザクII C型/C-5型

ジオン公国軍はモビルスーツが秘める汎用性の高さに着目し、地球連邦政府との独立戦争において彼我兵力差を覆す“ワイルドカード”になると見込んでいた。上層部は量産計画の路線変更を決定。ジオニック社に対し、すでに制式採用が決定したMS-05 ザクIから機動性と装甲を強化した、上位モデルの開発を指示した。ザクIIは、MS-05の運用性と生産性の高さを維持しつつMS-04 ブグの設計思想に立ち返り、機動性および装備の充実が図られた機体である。MS-06C (C型)は比較的初期に生産されたタイプで、主に宇宙戦闘を想定して設計されている。後にC型から改修されたのがC-5型である。ザクIIとザクIで構成された特別強襲大隊は、ルウム会戦のある局面において極めて重要な役割を果たし、モビルスーツの有用性を決定づけた。

The Zeon Armed Forces set their eyes on the highly versatile potential of mobile suits and expected them to be a "wild card" that would overturn the difference in military power in the war of independence against the Earth Federation. The upper echelon decided on a change in course of their mass production plan, and ordered Zeonic to strengthen the mobility and armor of MS-05 Zaku I, which had already been planned to be officially adopted, and develop an upper model. Zaku II, possessing the high functionality and productivity of MS-05, is also given enhanced mobility and armaments based on the basic design principle of MS-04 Bugu. MS-06C (Type C) is a relatively early model, designed mainly for space combat. This would be later upgraded to Type C-5. The special assault battalion composed of Zaku II and Zaku I plays an extremely important role in a certain phase in the Battle of Loum, and proves the effectiveness of mobile suits.

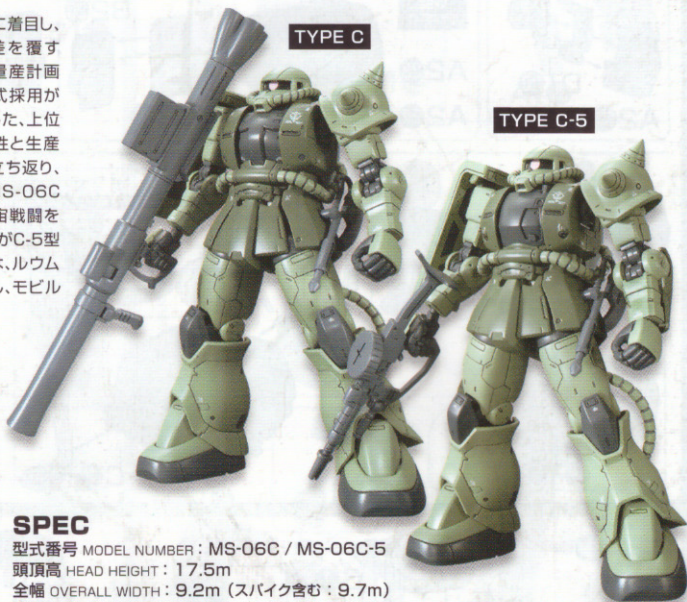

SPEC

型式番号 MODEL NUMBER : MS-06C / MS-06C-5
頭頂高 HEAD HEIGHT : 17.5m
全幅 OVERALL WIDTH : 9.2m (スパイク含む : 9.7m)

*データは劇中の設定です。

* The figures above are based on the models from the story.

- * 画像の完成品は塗装してあります。
- * この商品には、HG 1/144 ザクII C型/C-5型が1体のみ入っています。
- * 画像と商品とは多少異なりますのでご了承ください。
- * The completed product in the image has been painted.
- * This package contains one set of
- * "HG 1/144 ZAKU II TYPE C / TYPE C-5" only.
- * The actual product may vary slightly from the images.

GUNDAM.INFO

Search

www.gundam.info

バンダイホビーサイト ▶ www.bandai-hobby.net/
Any links accessed by your access method and connection to the website are your own responsibility.
ホームページにアクセスする際の通信費等はお客様の自己責任となります。

MS用バズーカA2型 BAZOOKA TYPE A2 (FOR MOBILE SUIT)

モビルスーツが携行するロケット・ランチャー型の兵器で、装弾数は3。主に対艦戦闘でその破壊力を発揮する。

A rocket launcher weapon carried by mobile suits and equipped with three rockets. It exhibits its destructive power mainly in anti-space ship combat.

ヒート・ホーク HEAT HAWK

斧形の近接戦闘用武器。使用時は、赤熱化したブレードで、相手機の装甲を溶断する。腰に装着できるため携行性にも優れる。

An axe-shaped weapon for close combat. It uses a super-heated blade to cut through the armor of the enemy. It has excellent portability, as it can be attached to the waist.

<C型 TYPE C>

<C-5型 TYPE C-5>

宇宙仕様のC型を、宇宙と地上で運用可能な仕様へ改修したのがC-5型である。C-5型はコックピット部がC型と異なる。

Type C-5 is a remodeled version of Type C for double use, designed with specifications for both space and land use. The cockpit differs from Type C.

2連装マシンガン TWIN MACHINE GUN

C-5型に追加された装備で、前腕に装着される。着脱も可能。主に戦闘艇や戦闘車輛に対して使用される。

An armament added to Type C-5 and attached to the forearm. It can be attached or detached, and is used mainly against battleships and combat vehicles.

MS用マシンガン MACHINE GUN (FOR MOBILE SUIT)

モビルスーツ用に開発された携行火器。ドラムマガジン式で、ベルト給弾式より小回りが利く。

A mobile firearm developed for mobile suits. As a drum-magazine type of gun, it provides greater usability than a belt-fed gun.

ベルト給弾式MS用マシンガン BELT-FED MACHINE GUN (FOR MOBILE SUIT)

モビルスーツ用の携行武器で、ランドセル下部にあるボックスマガジンから給弾ベルトで実体弾が装填される。

A portable weapon for mobile suits that is loaded with bullets belt-fed from a magazine box installed below the backpack.



MS用対艦ライフル ASR-78 ANTI-SPACE SHIP RIFLE ASR-78 (FOR MOBILE SUIT)

モビルスーツ用に開発されたライフル。主に対艦戦で用いられ、艦の装甲を貫いた後に弾子を撒き散らし、内部から破壊する特殊弾などを高初速で撃ち出す。

A rifle developed specifically for mobile suits. Used mainly in anti-space ship combat, it scatters pellets after penetrating the ship's armor, and shoots special bullets that destroys ships from the inside, at high speed.



MARKINGS

①～⑫の番号はマーキングシールの番号です。□両腕または両脚とも同様に貼ります。●反対側も同様に貼ります。

① to ⑫ are the numbers of the marking stickers. □ Apply the stickers to both arms and legs in the same manner. ● Apply the stickers to the opposite side in the same manner.

マーキング

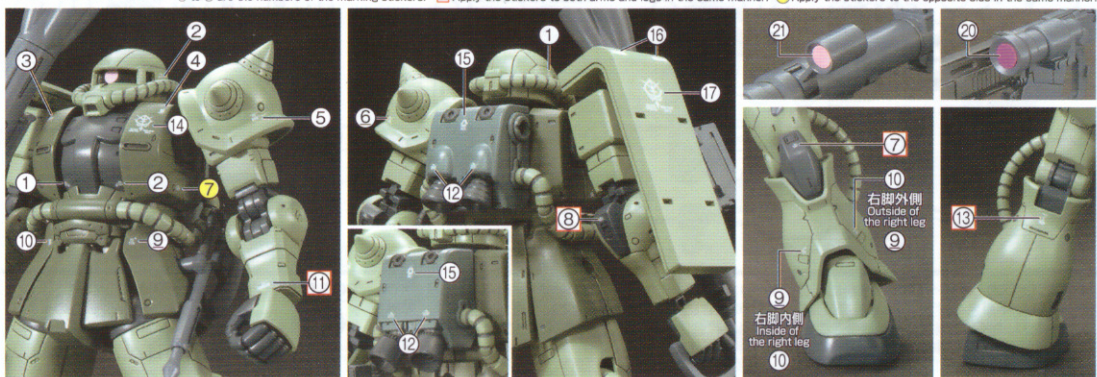

* 余ったマーキングシールはお好みで使用してください。

* Please use remaining marking stickers as you like.

* マーキングシールの余白部分をカットして貼るとよりリアルになります。

* Cut the blank space of the marking stickers for a more realistic appearance.

COLOR GUIDE

本体等ライトグリーン部
Body (Light green part):
よもぎ色 (Lime green) 70%
+グレー (Gray) 20%+ホワイト (White) 10%
+ディナグリーン (Bright green) 少量 (small dose)

本体等グリーン部
Body (Green part):
カーキグリーン (Khaki green) 60%
+ホワイト (White) 30%
+ディナグリーン (Bright green) 10%

本体等ダークグレー部
Body (Dark gray part):
ブルー (Blue) 70%
+ブラック (Black) 30%

ランドセル等グレー部
Backpack (Gray part):
ブルーグレー (Blue gray) 70%
+ホワイト (White) 25%
+ディナグリーン (Bright green) 5%

武器等グレー部
Weaponry (Gray part):
ニュートラルグレー (Neutral gray) 60%
+ネイビーブルー (Navy blue) 40%
+パープル (Purple) 少量 (small dose)

ヒートホーク等ライトグレー部
Heat hawk (Light gray part):
グレー (Gray) 50%
+すみれ色 (Violet) 35%
+みず色 (Light blue) 15%

ライフル等ダークグレー部
Rifle (Dark gray part):
ミッドナイトブルー (Midnight blue) 100%

* 一部の画像はバンダイプラモデルアクションベース2(別売り)を使用しています。*ここに掲載している情報は2017年9月現在のものです。

* Some images show the product on the Action Base 2 (sold separately). * The information is current as of September, 2017.

キャンペーンを実施する場合があります。応募する際にご使用するのでとっておいてください。(Valid only in Japan.)

※コピー不可
HG 016
ザクⅡ C型/C-5型
機動騎士ガンダム
のORIGIN
プロジェクト

△ 警告 (けいこく)

保護者の方へ 必ずお読みください。

- 小部品があります。誤飲・窒息の危険がありますので、3才未満のお子様には絶対に与えないでください。

△ 注意 (ちゅうい)

- 縁部が鋭い箇所がありますので、注意してください。
- 先端が尖っている箇所がありますので、注意してください。
- 部品はきれいに切り取り、切り取ったあとのクズは捨ててください。
- 袋を頭からかぶったり、顔を覆ったりしないでください。窒息する恐れがあります。

△ WARNING

Parents and guardians, read the following instructions before use.

- CHOKING HAZARD - Small parts. Not for children under 3 years.

△ CAUTION

- Pay attention to sharp parts and edges.
- Pay attention to sharp parts. Be careful when handling.
- Cut the necessary parts from the sprue carefully, and discard the remnants.
- To avoid suffocation, do not put the plastic bag over your face.

〈組み立てる時の注意〉●組み立てる前に説明書をよく読みましょう。●部品は番号を確かめ、ニッパーなどできれいに切り取りましょう。●塗装にはより安全な「水性塗料」のご使用をおすすめします。●尖った先端や薄い縁端部に触れながらの組み立てには十分ご注意ください。

〈Notes on assembly〉 ●Carefully read the instructions before assembling. ●Check the part number, and cut them cleanly with nippers. ●Use of water-based paint is recommended for safety reasons. ●Pay extra attention when handling sharp points and edges.

パーツリスト Parts list

(×印は使用しないパーツです。)
× indicates parts not needed.

A1パーツ A1 Parts (PS)

A2パーツ A2 Parts (PS)

B1パーツ B1 Parts (PS)

B2パーツ B2 Parts (PS)

Cパーツ C Parts (PS)

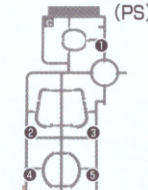
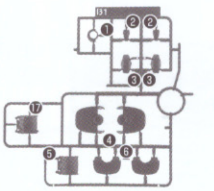
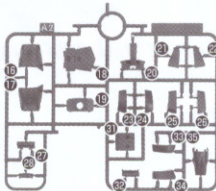
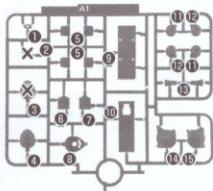

D1パーツ D1 Parts (PS)

D2パーツ D2 Parts (PS)

E1パーツ E1 Parts (PS)

Fパーツ F Parts (PS)

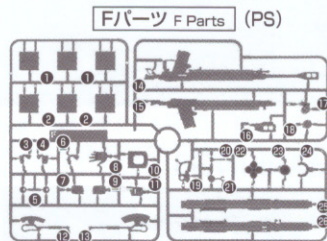
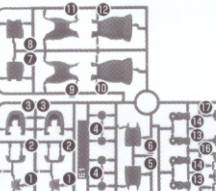
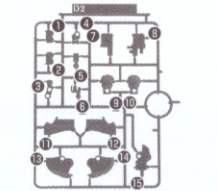
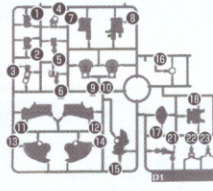

シール Stickers

OW2パーツ OW2 Parts (PS)

(PC-001) (PE)

H2-H3パーツ H2-H3 Parts (PS)

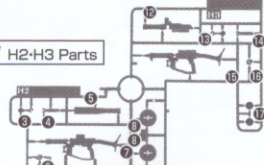
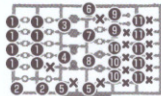
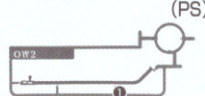

〈ご購入後のお客様へ〉万が一部品に不良品がありましたら、その部品を取りはずし、商品名、部品の記号、部品番号、不具合の症状を書いて、下記までお送りください。良品と交換させていただきます。また、部品をこぼしたり、なくした場合は部品通販をご利用ください。代金は料金表を参照していただき、商品番号/商品名/部品の記号/部品番号/数量を明記していただき、部品注文カード(部品注文カードのコピー、手書き可)、部品代+送料の料金(100円単位を定額小為替、100円未満を切手)と共に封書にてお送りください(封書の裏に必ずお客様のお名前・ご住所/年齢をお書きください)。送料は実際に部品をご用意した際の重量によって変わります。また、別途手数料が必要な送付方法をご希望の場合、別料金となります。料金の不足分はご請求、超過分は残額をお返し致します。ただし、それ以外にかかった手数料等はお客様のご負担となります。在庫がない場合は誠に申し訳ございませんがご注文をお返し致します。ご購入いただきました個人情報につきましては、商品・部品の発送及び情報の提供以外には使用致しません。部品注文の方法は、HPでもご紹介しております。詳しくは http://bandai-hobby.net/SC/2007/10/post_55.html▶「部品注文のしかた」をご参照ください。通信費等はお客様のご負担となります。●お送りした部品に不良がある場合を除き、お客様都合での注文内容の変更、キャンセル、交換、返品は受付しておりませんので予めご了承ください。

International customers, please visit: <http://bandai-hobby.net/en/>

■申し込み先 〒420-8681 静岡県静岡市葵区長沼 500-12 (株)バンダイ静岡相談センター TEL 054-208-7520

《料金表》●部品代、送料は切り取った1個の料金です。

部品番号	取扱説明書	シール	F10・15・25・28	その他の部品
部品代	80円	40円	各40円	各40円
郵送料	140円	82円	140円	120円

- 電話受付時間 月～金曜日(祝日を除く) 10:00～16:00
- 電話番号はよく確かめてお間違いないようにご注意ください。
- 部品の価格および送料は変更する場合があります。
- 部品代には、消費税が含まれています。
- 郵送料が訂正された場合は新料金が適用されます。

FOR CUSTOMERS IN JAPAN ONLY.

部品注文カード 0216745

016 HG 1/144
ザクII C型/C-5型

必要な部品の記号・番号・数量をかく

●注文された理由(○で囲む)(こわれた/なくした)

・日中ご連絡可能な電話番号 ・年齢

R2381697 17.09

2017.09/T・TA

※コピー使用可

※部品の向きや左右など、イラストをよく見て組み立ててください。
Refer to the illustrations and pay attention to parts orientation/direction during assembly.

※形状が似ているパーツがありますので番号を確認し、順番に組み立ててください。
Some parts may be difficult to distinguish from one another. Check the part numbers and follow the assembly order.

組み立て中に使用
されているアイコン
Symbols used in instructions

x2 部品を数値の個数作る
Build specified number of parts.

どちらかを選んで取り付ける
Select a part to attach.

① シールの番号
Sticker number

後から組み立てる
Assemble this part later.

切り取り注意
Do not cut.

1 の順番で組み立てる
Assemble in numerical order 1, 2, 3...

切り取ります
Cut here.

BODY

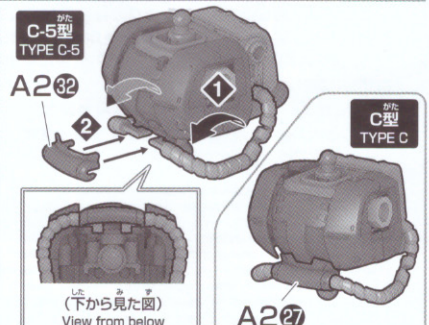
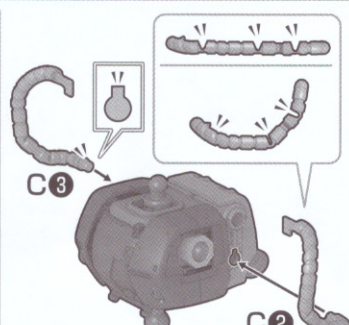
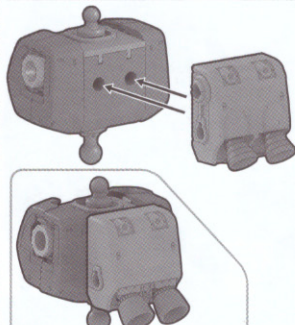
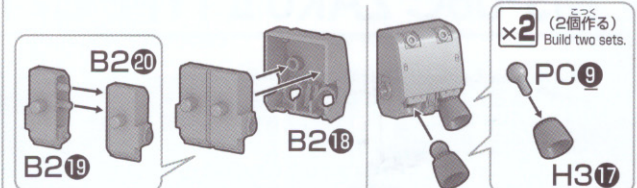
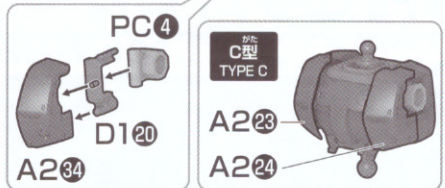
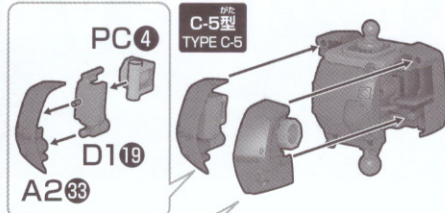
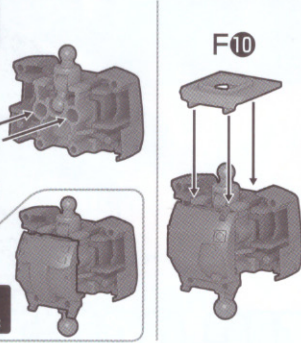
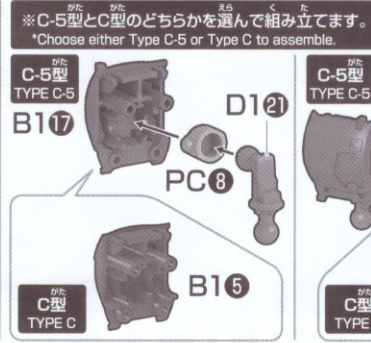
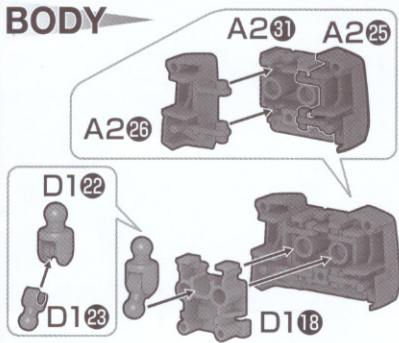

HEAD

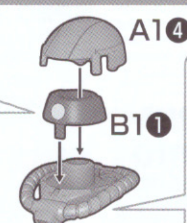
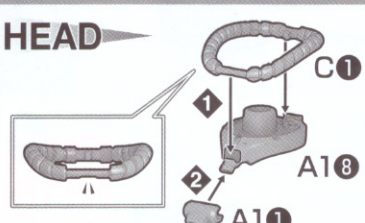

WAIST

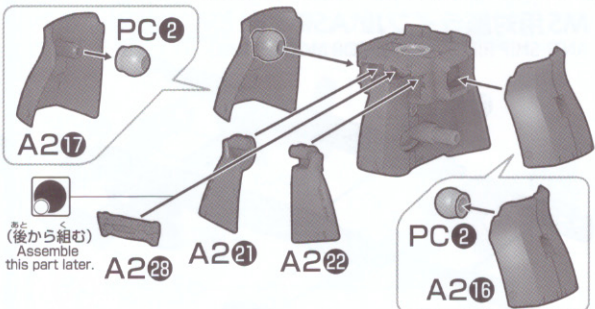
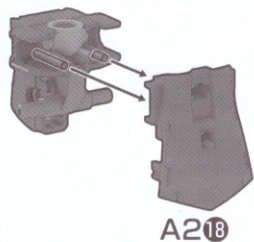
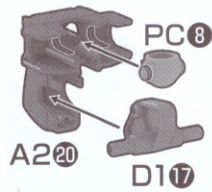

LEFT ARM

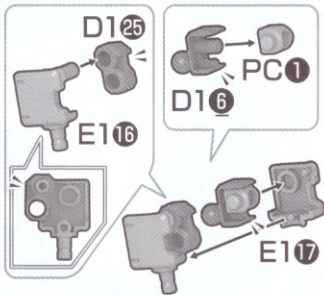
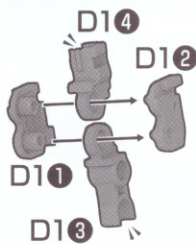

RIGHT ARM

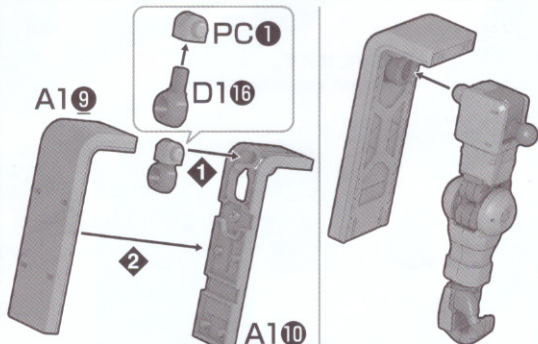
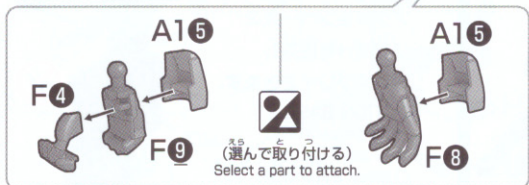
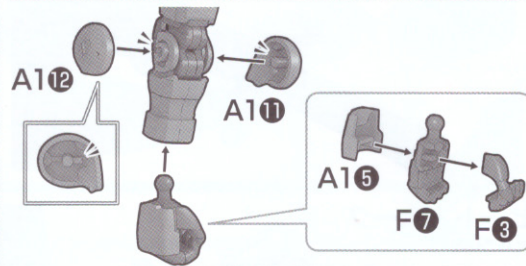
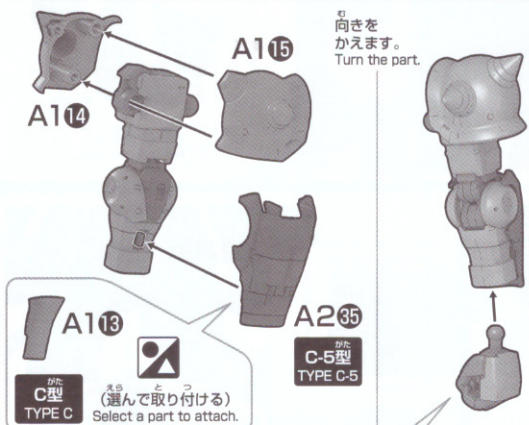
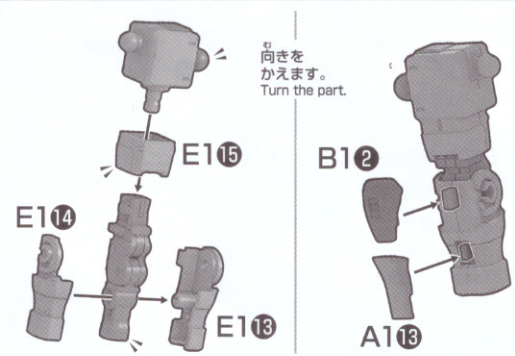
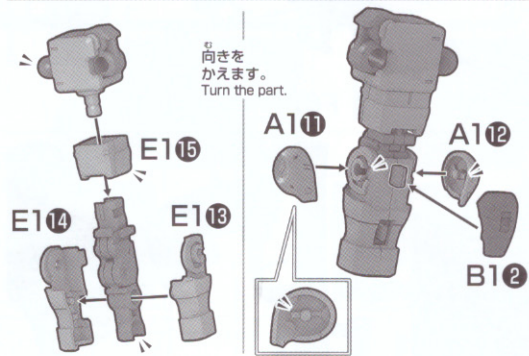
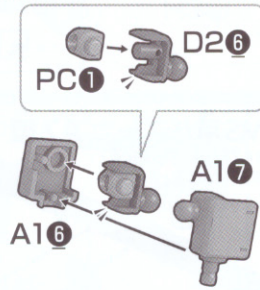
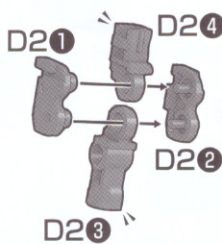

FEET

x2 (2個作る)
Build two sets.

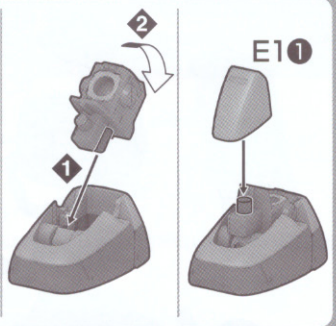
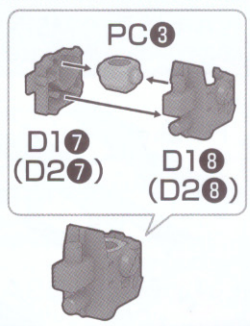
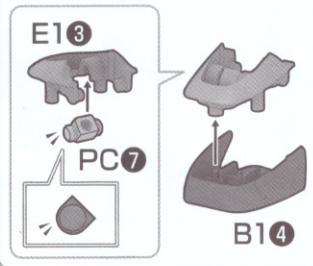

LEFT LEG

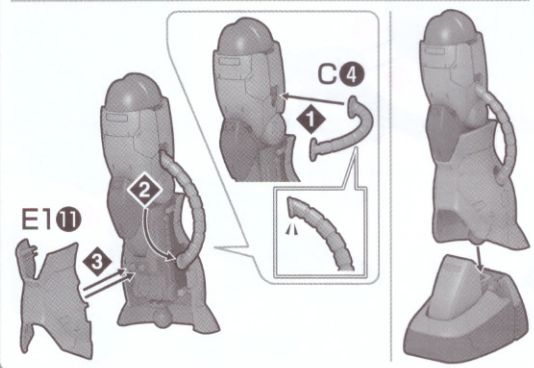
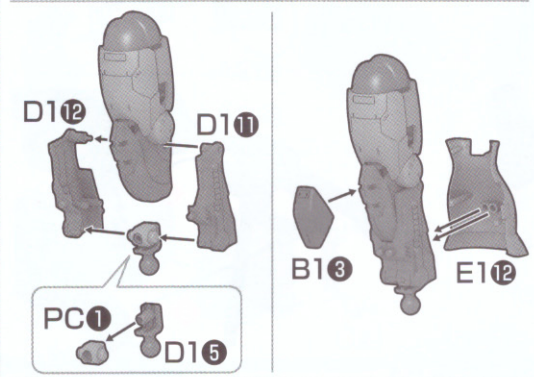
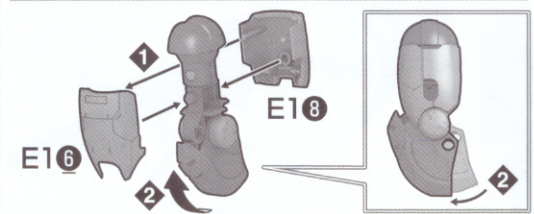
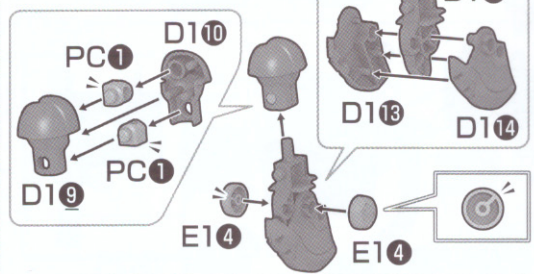

RIGHT LEG

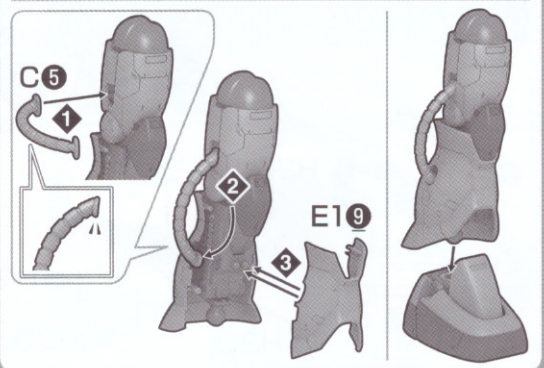
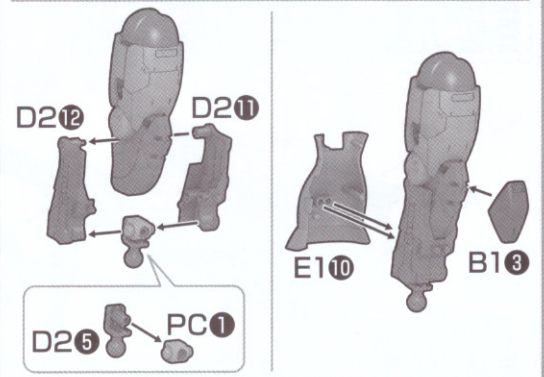
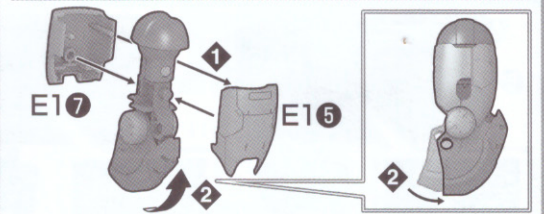
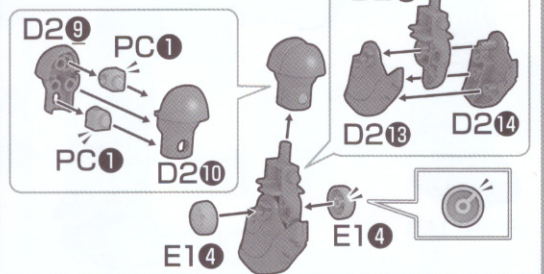

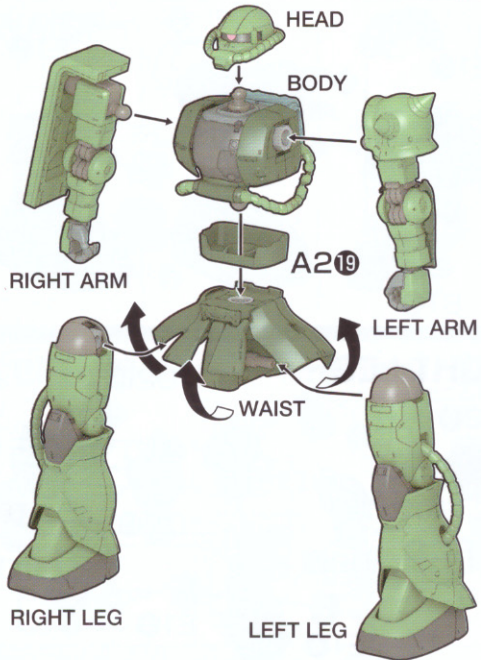

ベルト給弾式 MS用マシンガン BELT-FED MACHINE GUN (FOR MOBILE SUIT)

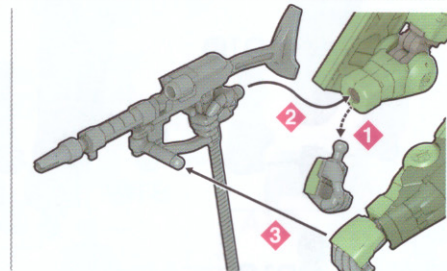
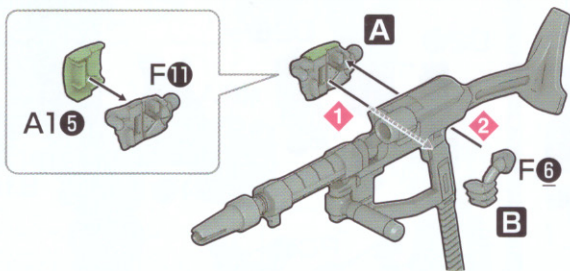
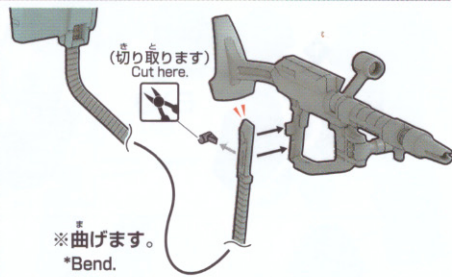
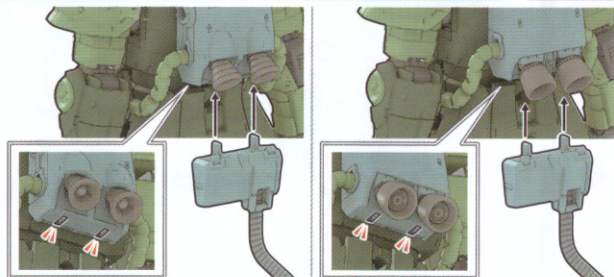
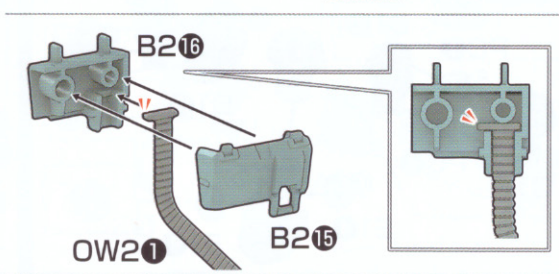
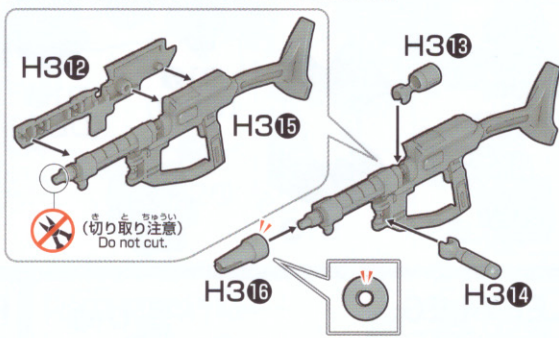

MS用マシンガン MACHINE GUN (FOR MOBILE SUIT)

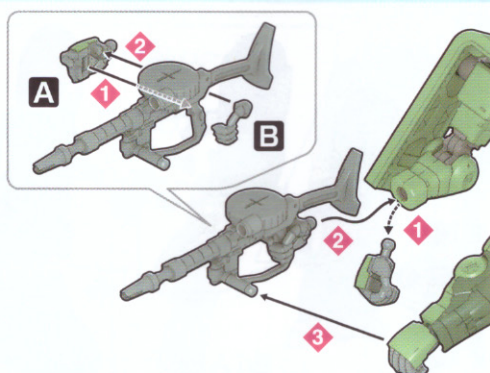
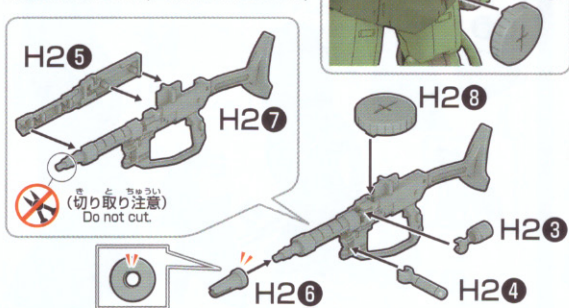

MS用対艦ライフル ASR-78

ANTI-SHIP RIFLE ASR-78 (FOR MOBILE SUIT)

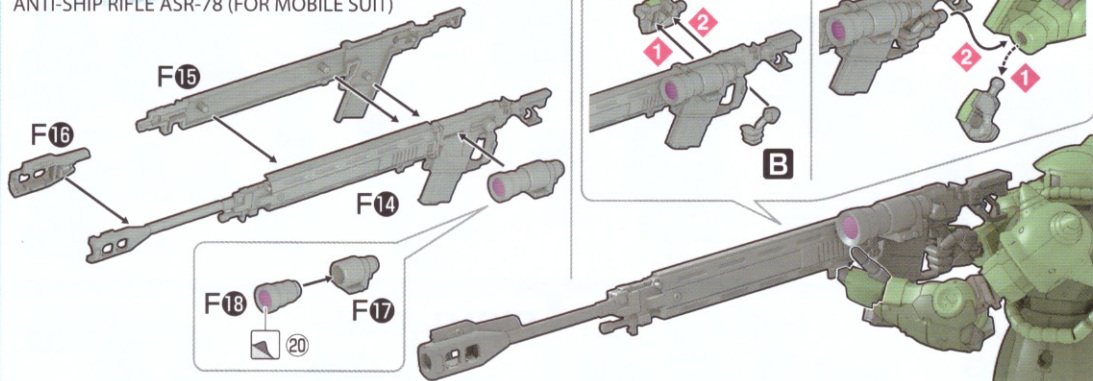

MS用バズーカ A2 型

BAZOOKA TYPE A2 (FOR MOBILE SUIT)

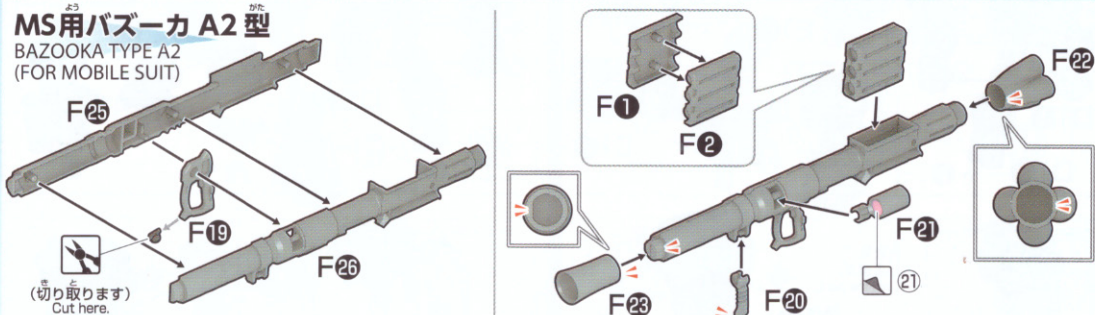

※右手は、MS用対艦ライフルと同じように取り付けます。

*Attach the right hand in the same way as for the Rifle.

※手首を分解し

取り付けます。
*Take the wrist
apart and
attach it.

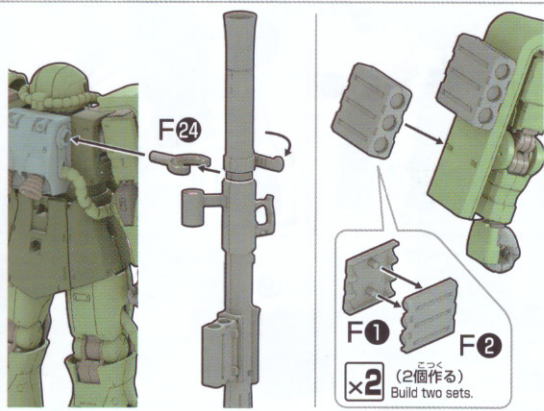
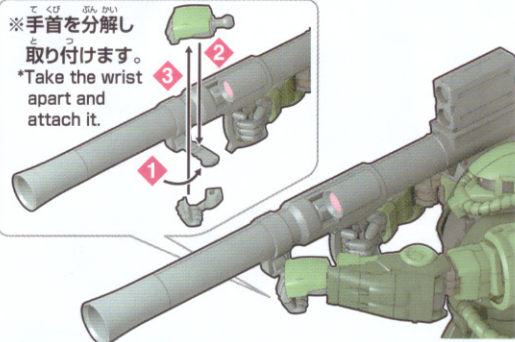

ヒート・ホーク

HEAT HAWK

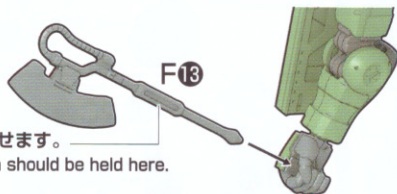

※ここを持たせます。

*The weapon should be held here.



☑ (選んで取り付ける)
Select a part to attach.

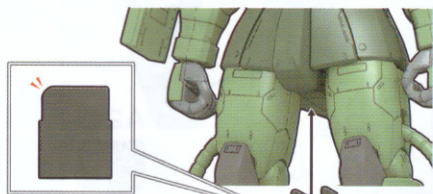

※バンダイプラモデル

アクションベース2

(別売り)を使用し

ディスプレイできます。

*ACTION BASE 2
(sold separately)
may also be used to
display the model.

