

F/A-20C FIGHTER AND ATTACK AIRCRAFT

AIRCRAFT SERIES
**1/48
SCALE**

F/A-20C TIGERSHARK

F/A-20C タイガーシャーク 戦闘機/攻撃機 F/A-20C 虎鷹戦闘攻撃機

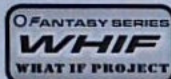

>Please read the following very carefully before attempting assembly.

組み立て前に以下のお読みください

製作前請先閱讀以下內容

1. This product is a plastic model kit and is only suitable for those over the age of 14.
2. Anyone under the age of 14 should seek assistance and supervision.
3. In order to assemble this kit, you will need specialist modeling tools, glues and paints (these are not included).
4. For best results, please assemble and paint this model kit according to the instructions provided.
5. Using a model clamp, knife and flat hard surface (if not using a dedicated tool), cut all the metal parts from their carrier / sprue and clean excess material appropriately. You're advised to use caution to avoid injury.
6. Please use a Cyanoacrylate based adhesive for metal and PE (Photo-Etched) parts. Again, exercise strict caution when using these types of glue as they are fast acting and can cause injury if not correctly used.
- Point to note: CA glue can cause white "fogging" when used on transparent parts so please use sparingly and test on a spare piece of clear sprue before moving to the model parts.
7. Always read the instructions supplied with all tools, paint and adhesives!
8. Never allow children to play with small parts or plastic bags as these could represent a choke hazard.

1. 本製品の対象年齢は14歳以上です。
- 14歳以下の青少年や児童が本製品を組み立てる際、成人の同伴者が見て指導する必要があります。
3. 本製品はプラスチックモデルキットであり、プラスチックモデル専用工具と接着剤を使用する必要があります。
4. 本説明書の組立てと塗装ステップに従い、制作する前に本説明書を熟読してください。
5. ニッパー、カッターと金属工具を使用し、パーツを切り取る際、十分に気を付けてください。
6. プラスチックパーツは専用の接着剤を使用し、一方、金属パーツとフォトエッチングパーツは瞬間接着剤を使用してください。瞬間接着剤の反応作用が早いいため、十分に気をつけて使用してください。
注意: 瞬間接着剤の作用により、透明プラスチック素材パーツや塗装したパーツの表面が曇る恐れがあります。使用する前にテストしてください。
7. すべてのプラスチックモデル工具、塗料、接着剤の付加説明書を必ずお読みください!
8. プラスチックモデルキットは児童の手が届かないところに置いてください。パッケージとパーツは幼児に選ばせないでください。パーツとビニール袋は、幼児にとって危険なものです。

1. 此產品適用於14歲以上
- 14歲以下之青少年與兒童組裝此產品需要由成人陪伴看顧指導。
3. 此產品為塑膠模型套件, 需要使用專用模型工具與膠水。
4. 請依照本說明書組裝步驟與上色, 製作前請詳細閱讀此說明書。
5. 使用模型鉗/刀和一切的金屬工具切除零件請小心。
6. 塑膠零件請用專用的膠水, 金屬零件則黏貼片 (PHOTO-ETCHING PARTS) 請用瞬間膠接合。瞬間膠固快速反應作用, 使用請小心謹慎。注意: 瞬間膠會使透明塑膠零件與上色零件起白霧, 使用前請先測試。
7. 請務必閱讀所有模型工具、塗料和黏合劑所附的說明書!
8. 模型零件請遠離兒童, 包裝袋與零件請勿讓幼兒玩。

CAUTIONS

1. When using this model kit, glue and paint, please keep away from fire and heated surfaces.
2. Please perform assembly work in a well ventilated area especially when using glues and paints.
3. Cutting metal parts will produce sharp areas, so please be very careful when handling.
4. Use the appropriate tool when assembling this kit and consider the use of goggles and other protective gear to prevent accidents and injury.
5. We suggest you store decals in a cool and dry area when not in use. Avoid prolonged exposure to sunlight or other light sources.
6. When discarding packaging and excess material, please discard appropriately and consider recycling.

ご使用の注意

1. 本プラスチックモデルキットに接着剤を使用する、もしくは塗装する際、火に隣りたところで行ってください。
2. 風通しが良い良好な場所で、組立て作業を進めてください。
3. 材料を切り取る際、鋭い角や縁が生じ、組立の際には十分注意してください。
4. 組立てるときに、適した工具を使用してください。研削工具もしくはスプレーをする際には、ゴーグルや保護装置を装着してください。
5. デカール未使用の場合、日陰なところに置いてください。日光や他の光源に照らさないようにしてください。
6. パッケージ材料を破棄する際、地元の分別ルールに従い、破棄もしくはリサイクルに出してください。

注意事項

1. 此模型套件使用膠水與塗料時, 請遠離火源。
2. 請在感風良好的場所進行組裝作業。
3. 材料切斷時會產生銳利角邊, 組裝請小心, 細小零件與包裝袋, 請勿讓兒童把玩吞嚥。
4. 組裝時請用合適的工具, 加工研削或噴漆時請配戴面罩或護目鏡。
5. 水貼紙未使用時, 請存放於陰涼處, 避免日光或其他光源長時間照射。
6. 包裝材料棄置, 請依照材料分類丟棄或回收。

Illustration Legend

図示の説明 / 製作指示説明



Drill hole
穴を開けてください
鑽孔



Duplicate opposite side
反対側でも同じ組立て方してください
另一側相同製作



Make Multiples of this
2セット組立ててください
製作二組



Cyanocrylate (C.A)
瞬間接着剤
瞬間膠



Optional Angle
角度調整オプション
角度調整選擇



Do Not Glue
接着剤を使用しないでください
不用膠水



Optional
オプション
可選擇



Round off
カールしてください
捲曲



Caution
気を付けてください
請小心理意



Remove
切り取ってください
切開/移除



Bend
折り曲げてください
彎折



Paint
塗装
上色

Parts List

部品表 / 零件表



Please Check That all Parts are Present and Correct Before Beginning Construction. (plastic bags)
組立て始める前に、すべての部品が揃っていることを確認してください。パッケージの中も確認してください。
開始組立前、請檢查所有零件/部件都有到齊存在(包裝袋內請留意。)

A

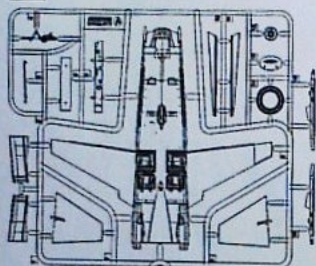

B

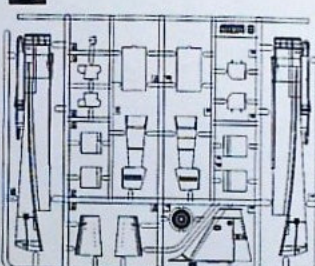

C

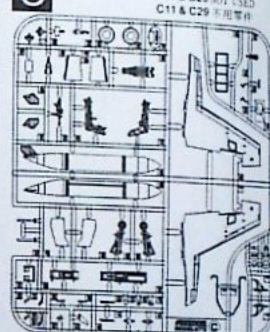

E

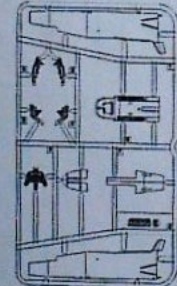

M1 X2

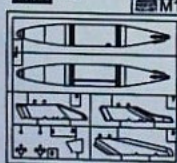

M2 X2

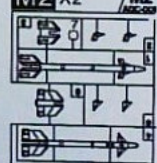

N1 X2

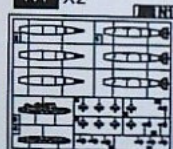

POLY CAP

PC1



X 4

PC2



X 6

PE Photo-etched part
ニッチングパーツ
蝋蝋片

N6

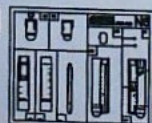

N3



X 2

N5

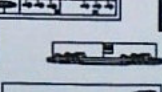

N6

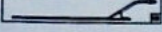

X 1

K

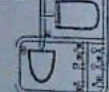

CA



CB



CC



N4



N2 X2

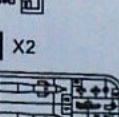

DECAL ステッカー・マーク 水貼紙 X 1

Painting List

塗装参考リスト / 塗装指示

<input type="checkbox"/>	C316	AK2052	Gloss White	ホワイト 光沢	亮光白
<input type="checkbox"/>	C33	AK735	Flat Black	つや消しブラック	消光黒
<input type="checkbox"/>	C62	AK738	Flat White	つや消しホワイト	消光白
<input type="checkbox"/>	C92	AK719	Semi Flat Black	セミグロスブラック	半光黒
<input type="checkbox"/>	C107		Character White	キャラクターホワイト	半光白
<input type="checkbox"/>	C28	AK790	Steel	メタリック	黒錆色
<input type="checkbox"/>	C13		NEUTRAL GRAY	ニュートラルグレー	灰色



Color No: **AK**



Color No: GSI Creos Mr. Color.

<input type="checkbox"/>	MC213	Stainless	ステンレス	不鋼調	
<input type="checkbox"/>	SM03	Super Iron	スーパーイアン	特級鋼	
<input type="checkbox"/>	C308	AK2054	GRAY FS36375	グレー-FS36375	灰色-FS36375
<input type="checkbox"/>	C79	Red	シャインレッド	亮紅	
<input type="checkbox"/>	C61	AK484	Burn Iron	メタリック/焼鉄色	焼錆色
<input type="checkbox"/>	C8	AK478	SILVER	メタリックシルバー (銀)	銀色

FREEDOM
Model Kits
www.freedommks.com

In The Unlikely Event That There are Missing Parts, Please Contact The Place Of Purchase Or Our Distributor For a Replacement.
(About Shipping Cost & Product questions please contact your local store or distributor.)

販売もしくは在庫がない部品があるかもしれません。購入したところや代理店にお問い合わせください。送料や製品に関する質問は、近くの店や代理店にお問い合わせください。
製作前零件を到着時、請光確認。未到着状況下、如有零件或不良請就對原購賣店或聯絡當地代理。申請並重新有缺失的零件和未到貨下可更換零件。零件如無郵寄或快遞到門。這也會產生運費。費用請聯絡當地代理。
If you have any questions, suggestions, please contact us. Thank you. E-MAIL: freedom.mks@gmail.com

1

Cockpit Assembly

コックピットの組立て
駕駛艙組合

STEP 1

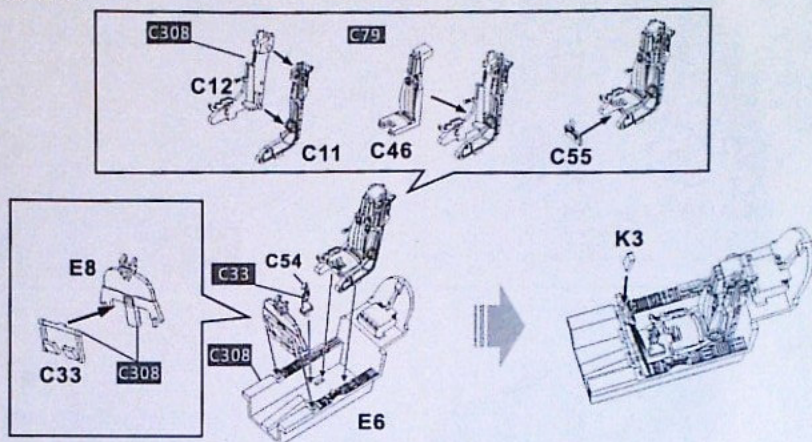

2.1 Forward Fuselage Assembly

前に機体の組立て
前機身組合

STEP 2.1

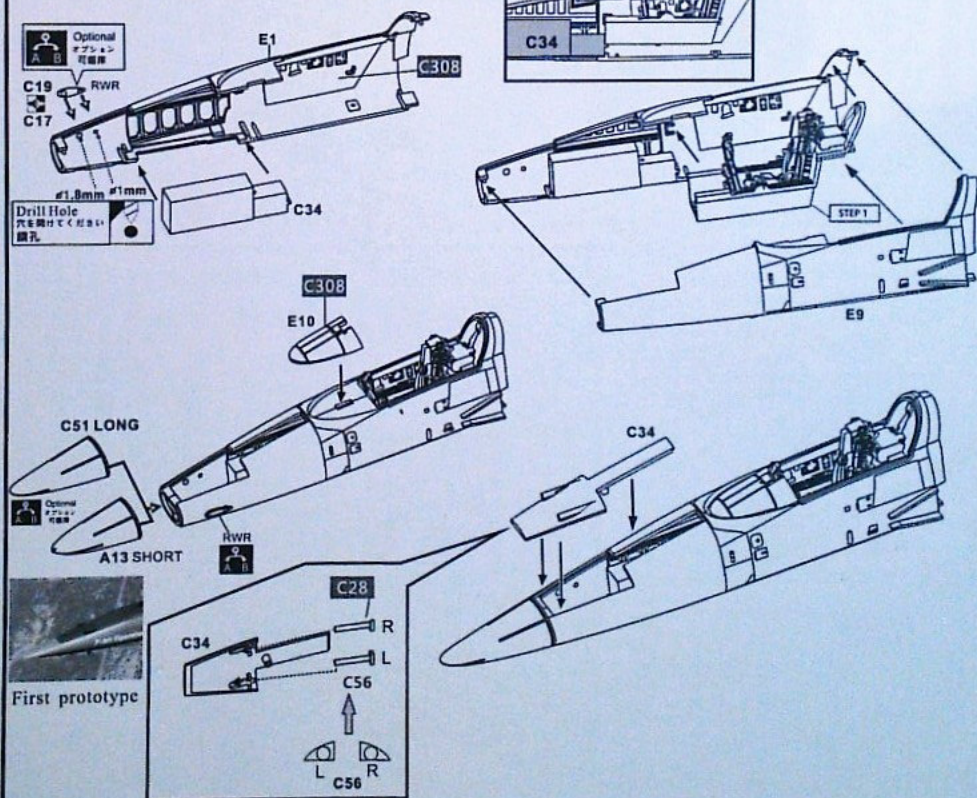

3-1 Engine Assembly

STEP 3-1 エンジンの組立て
引擎組合

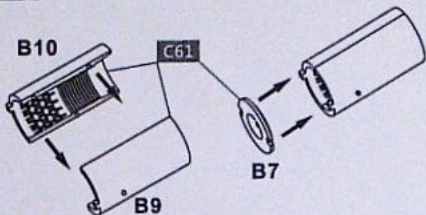

3-2 Air Intake Assembly

STEP 3-2 エアインテーク組み立て
進氣道組裝

Duplicate for other side
左側/右側用別紙印刷
另一側相同製作

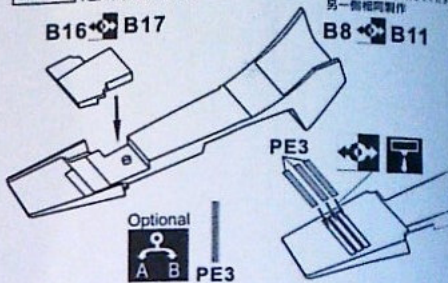

3-3 Fuselage Assembly

STEP 3-3 機体の組立て
機身組合

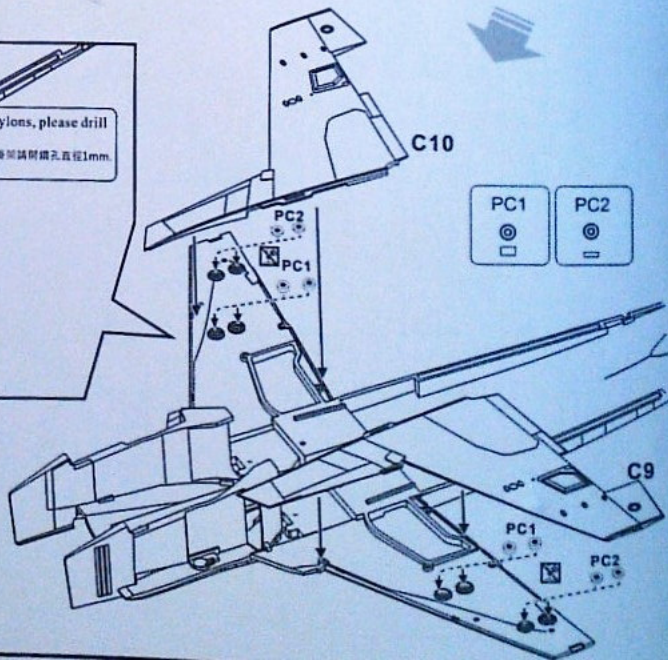
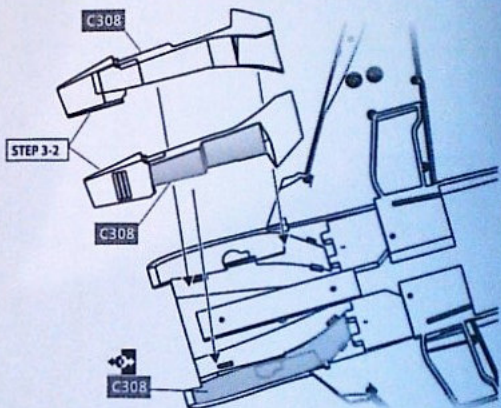
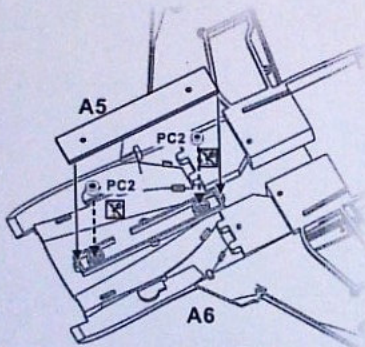

3-3

Fuselage Assembly

STEP 3-3

機体の組立て
機身組合

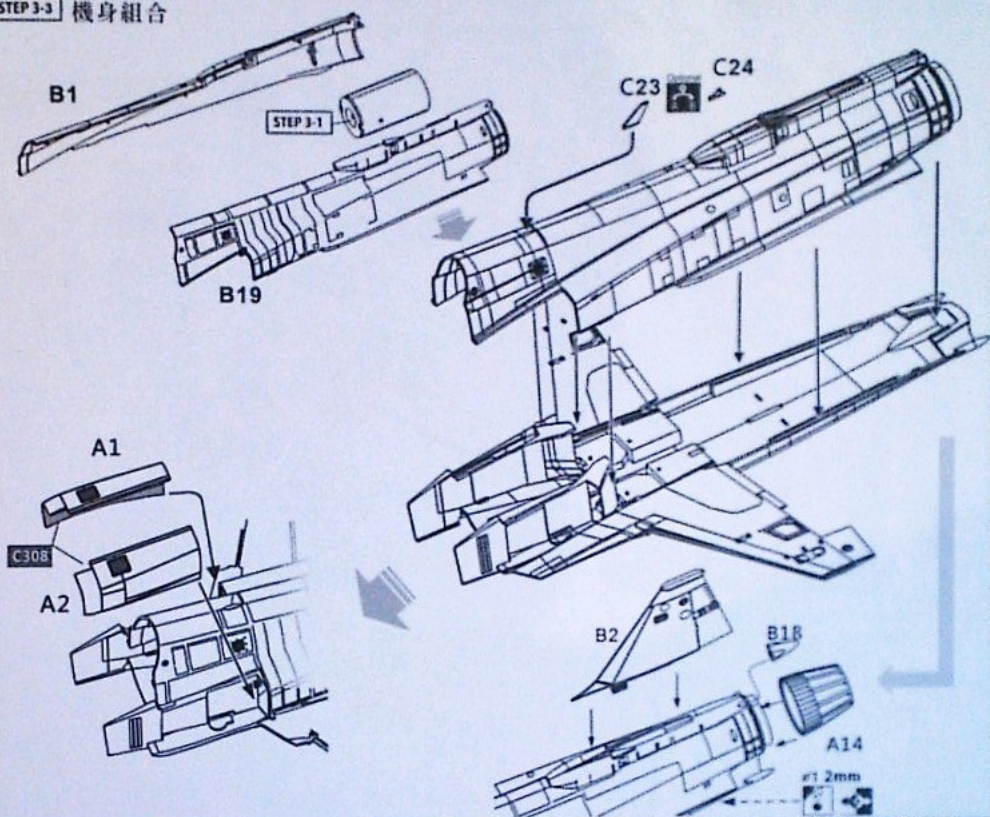

3-4

Flap Installation

STEP 3-4

フラップの組立て
襟翼組装

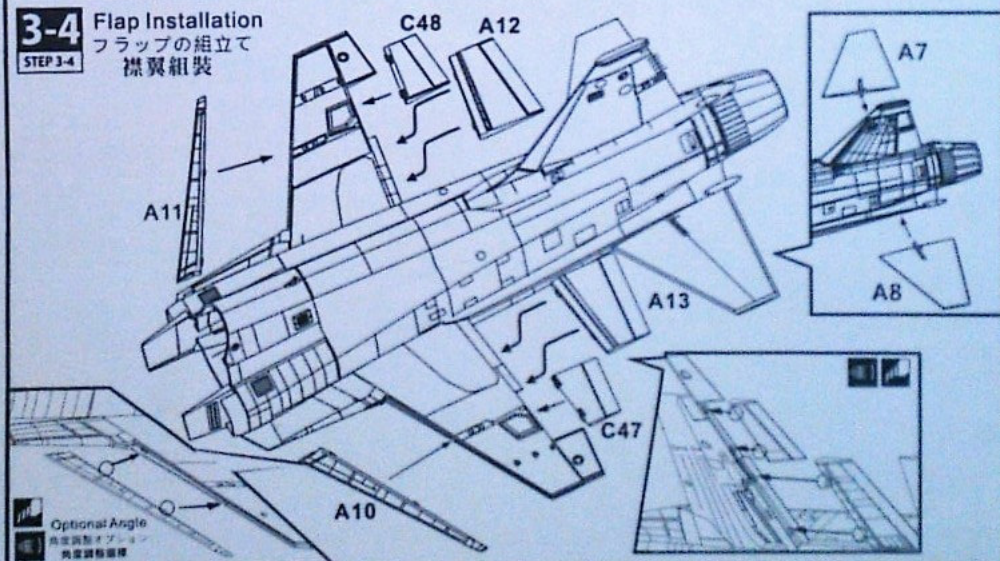

Optional Angle
任意角度オプション
襟翼組装図様

3-5

STEP 3-5

Forward Fuselage & Fuselage Assembly

前部機体&機体の組立て
前機身與機身組裝

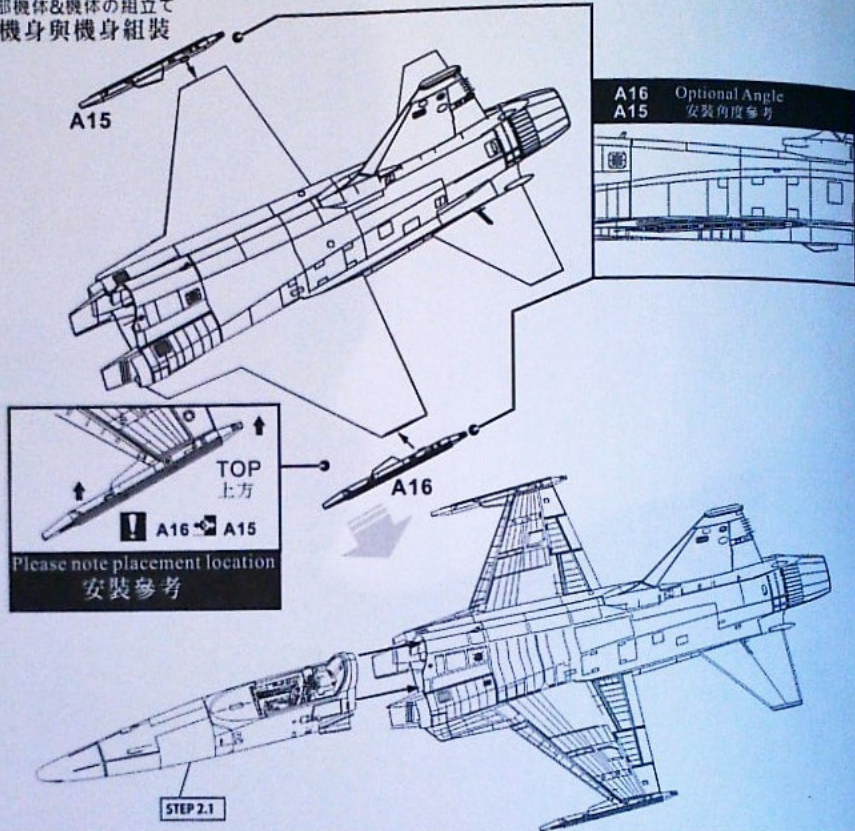

4-1

STEP 4-1

Nose Gear Assembly

前機カパー組み立て
鼻輪起落架蓋門組裝

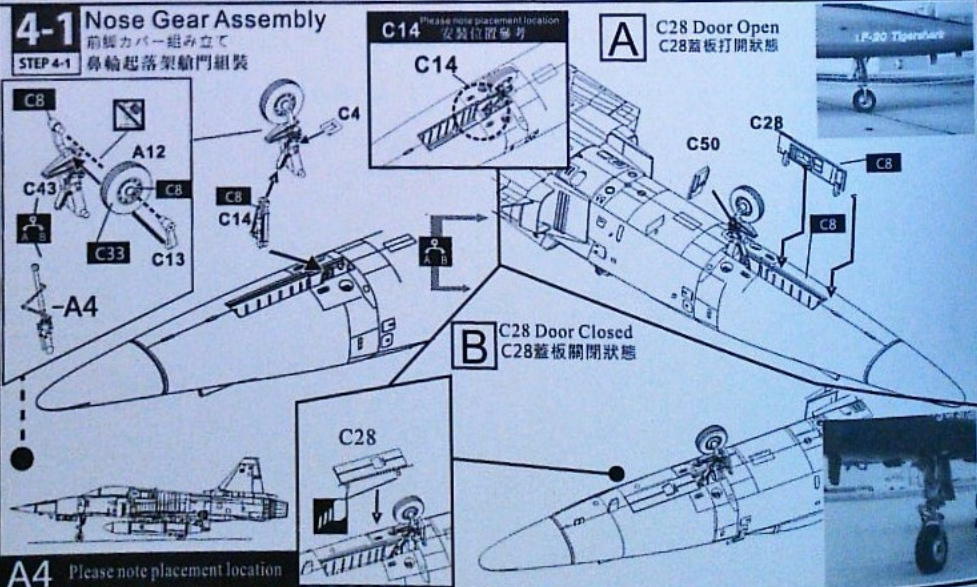

5-1

Assembly of Main Landing Gear (MLG)

主脚の組み立て
主起落架組裝

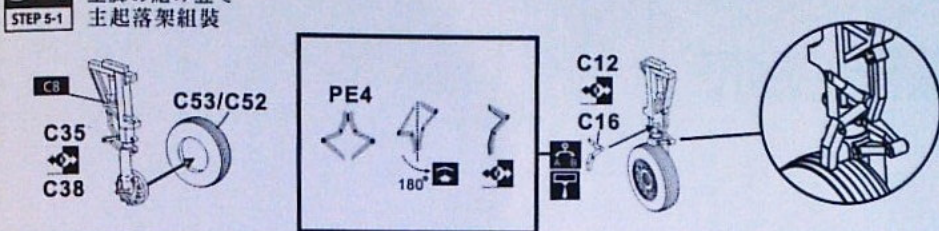

5-2

Main Landing Gear Assembly

主脚カバー組み立て
主起落架艙門組裝

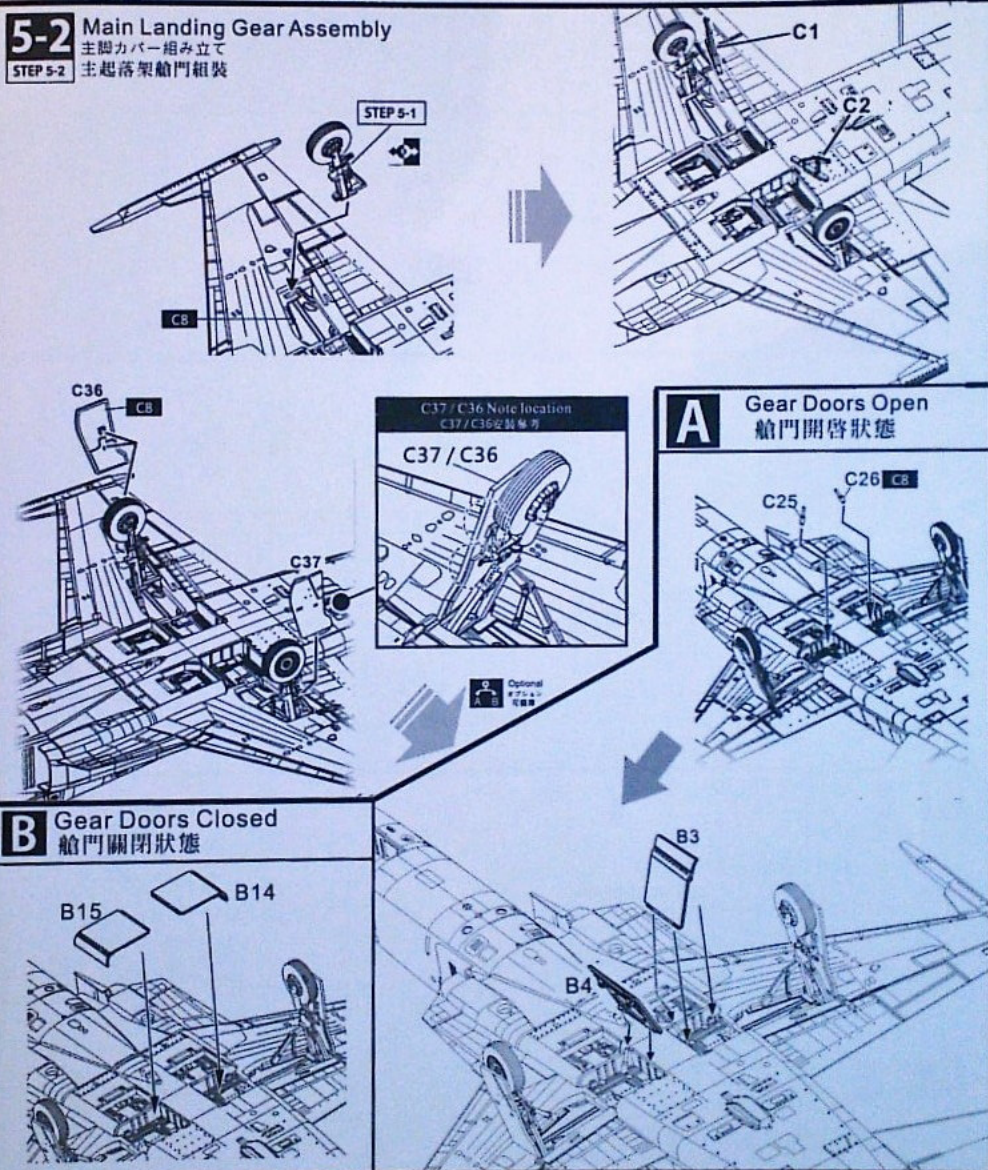

6-1 Assembly of lower fuselage parts

機体下方パーツの組立て

STEP 6-1 機体下方零件組合

B5 Airbrake position
B6 空気制動板安裝位置參考



K5 Closed K5 Open

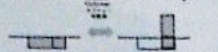

6-2 Canopy Assembly

キャノピーの組立て

STEP 6-2 座艙蓋組合

A Closed B OPEN

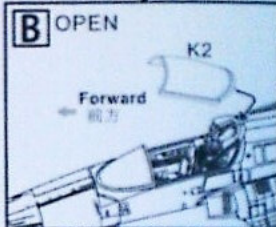
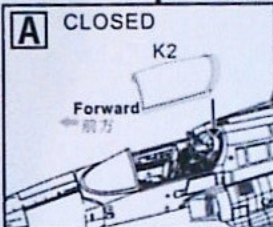
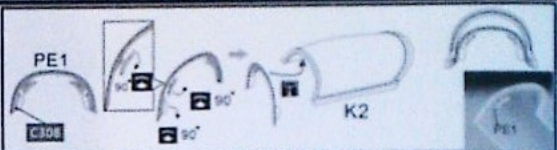
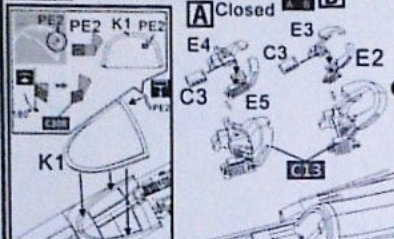

7-1 Fuel Tank Assembly

フューエルタンク組立て

STEP 7-1 外掛油箱組合

150 Gal Fuel Tank

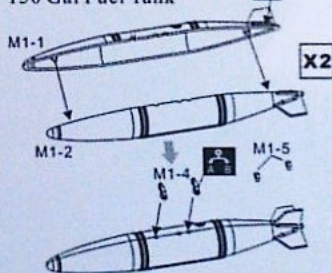

275 Gal Fuel Tank

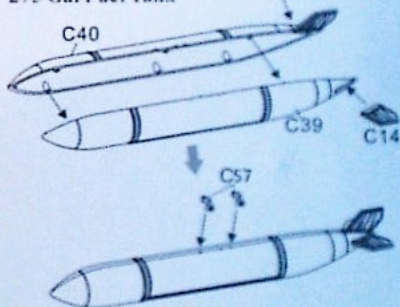

7-2 Weapon(s) Assembly and Installation

武器の組立て

STEP 7-2 武器組合

1. AIM-9L (P)

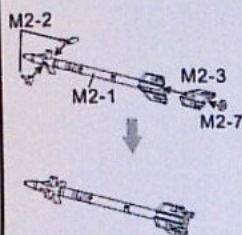

2. AIM-9M

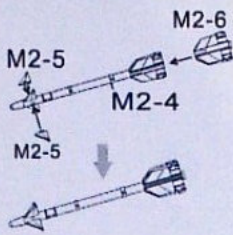

3. AN/AAQ-14

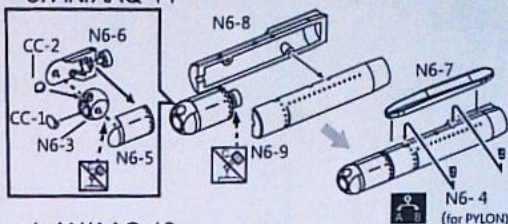

4. AN/AAQ-13

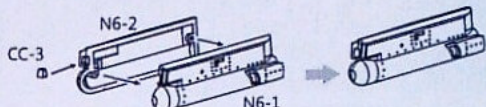

5. MK-82 Bomb

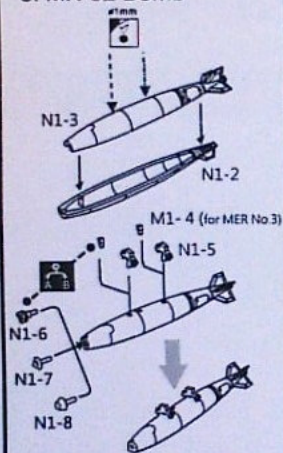

6. TER+MK-82

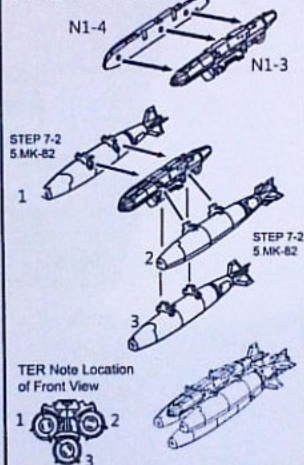

7. MER+MK-82

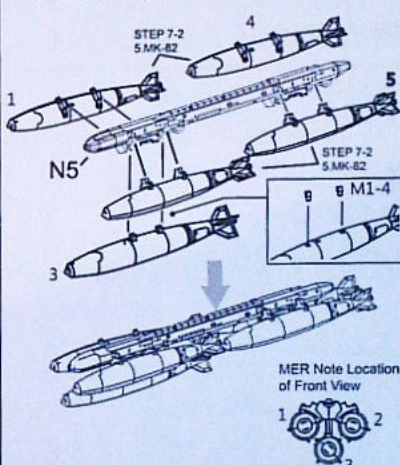

8. AGM-84

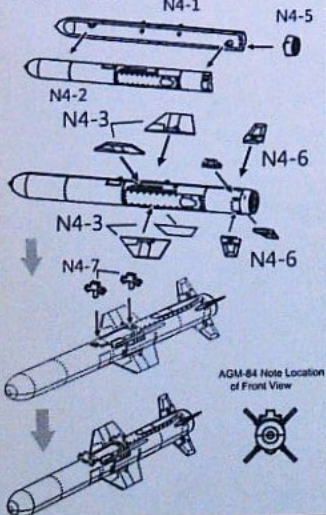

9. AGM-65

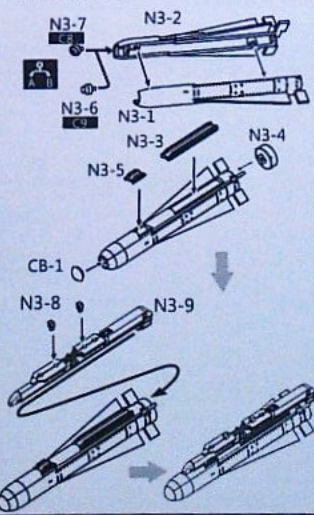

10. GBU-12

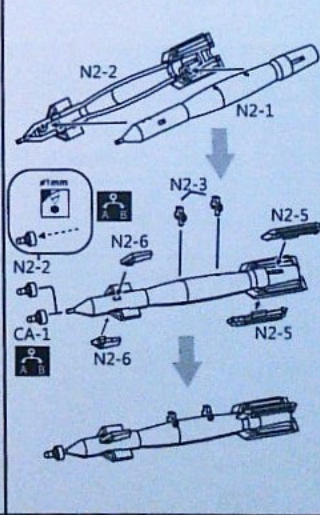

8-1

Air Fueling Pipe Assembly and Installation

STEP 8-1

空中加油管の組立て
空中加油管組裝

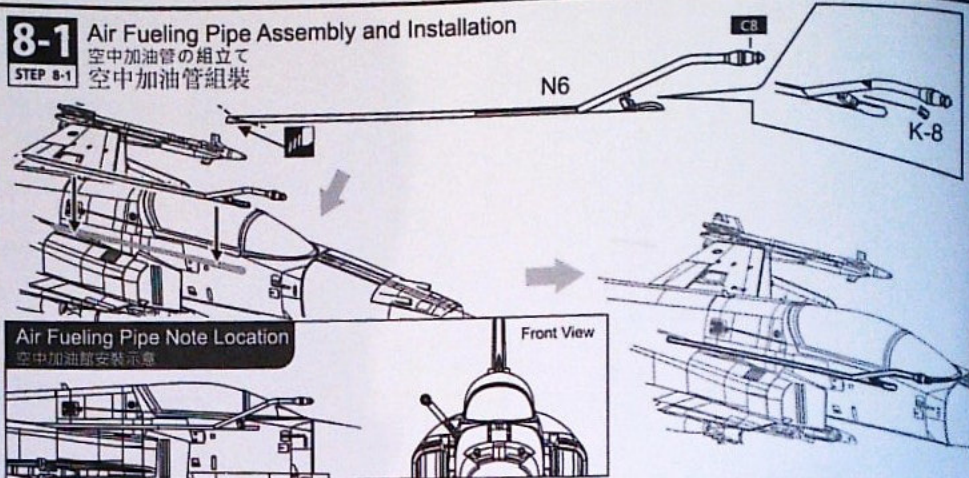

Air Fueling Pipe Note Location

空中加油管安裝示意

Front View

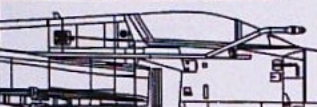

8-2

Final Assembly

最終の組立て
最後組裝

STEP 8-2

AN/AAQ-13 & AN/AAQ-14 Assembly
AN/AAQ-13 & AN/AAQ-14 夾層安裝

4. AN/AAQ-13
STEP 7-2

3. AN/AAQ-14
STEP 7-2

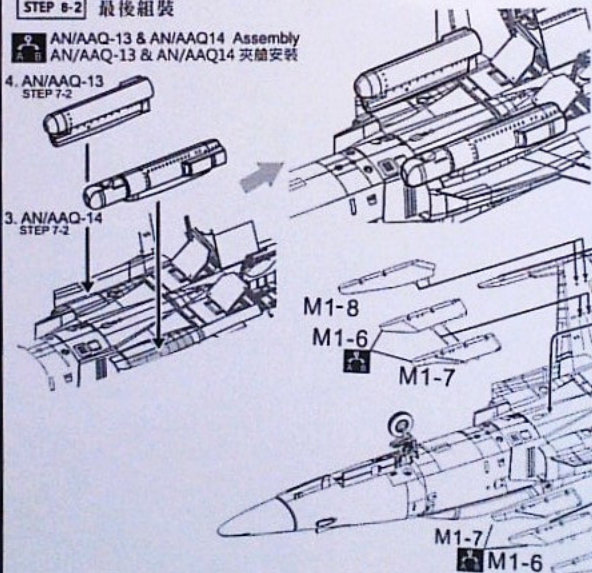

AN/AAQ-13 & AN/AAQ-14 Note Location
AN/AAQ-13 & AN/AAQ-14 夾層安裝示意

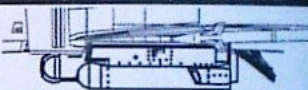

Front View

正面安裝位置示意



Boarding Ladder Assembly

C7

C306

C33

C8

C306

C15

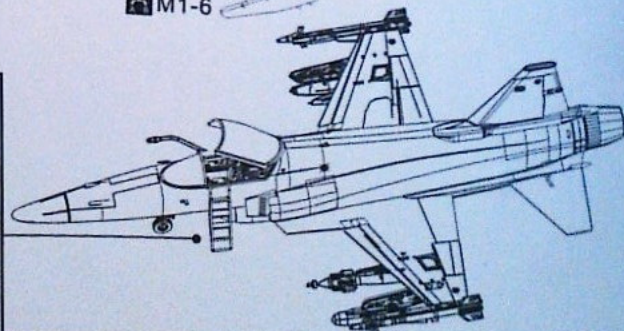



F/A-20C FIGHTER AND ATTACK AIRCRAFT





F/A-20C

F/A-20C タイガーシャーク 戦闘機/攻撃機 F/A-20C 虎鯨戦闘機

EXTERNAL STORES:

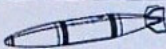
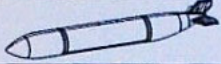
PYLON NO.

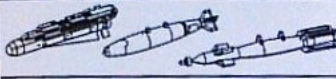
M1-B M1-B or 7 A6 M1-B or 7 M1-B

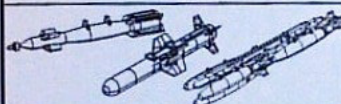
NAME	9	8	7	6	5	4	3	2	1
 150 Gal Fuel Tank					●			●	
 275 Gal Fuel Tank			●		●		●		
 +TER (MK82*3)			●		●				
 AGM-65 +MK-82*1 +GBU-12			●	●				●	
 AIM-9L AIM-9M	●								●
 GBU-12 +AGM-84 +MER (MK82*5)					●				

Assembly Tools / 組立工具 / 套件組裝使用工具



Model Glue
プラスチックモデル用接着剤
模型膠水



Model Cutting Pliers
モデルニッパー
斜口剪/鉗



Tweezers
ピンセット
鑷子



Sandpaper / Abrasive Paper (Water)
紙ヤスリ (耐水性)
水砂紙



Cyanoacrylate (C.A)
瞬間接着剤
瞬間膠

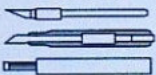

Knife
カッター
模型刀/美工刀



Hand Files
ヤスリ
銼刀



Pin vise
ピンバイス
手鑽組

Decal (or waterslide transfer) Application: デカール (水転写シール) の貼り方 / 水貼紙使用説明

STEP1-4.

1. Prepare a suitably sized container and fill with warm distilled water and add a drop of detergent to reduce surface tension.
2. Cut decals to appropriate size.
3. Place decal into water and wait for between 10-15 seconds. Do not soak for longer, you may risk losing adhesion.
4. Remove the decal from the water and place onto a clean, damp, lint free cloth.
5. Apply to model surface using your preferred method (tweezers / toothpick etc). It is usually best to apply decals onto a high gloss surface to eliminate "silvering".

5-10 SEC

STEPS-7.

6. Use your preferred decal softener and setting solution to obtain best results. Please test the solutions first on a spare section of these supplied decals.
7. Press the decal onto the gloss surface, adjusting placement as necessary. Gently

STEP8-9.

1. 適した大きさの容器を用意し、清潔な温水を注いでください。液体の表面力を下げするためには、一滴の洗剤液を入れるのも可能です。
2. デカールを適した大きさに切り取ってください。
3. デカールを水の中に入れて、5-10秒くらい待つてください。デカールの粘着力がなくなる恐れがあるので、長く水中に浸してはいけません。
4. ピンセットで水の中からデカールを取り出し、洗濯盆などに置いてください。たとえば、濡らした布やウェットティッシュがおすすです。
5. ピンセットや鉛筆でデカールを塗布したプラステックモデルに移してください。塗装では表面は平らな方が定着があります。
6. デカール軟化剤を使用する前に、テストしてください。
7. デカールを塗布定めた表面に移し、貼りたい位置に調整してください。ティッシュや鉛筆で余分な水分を取り除いてください。
8. 小さな面があれば、鋭いカッターや針で塗布して、線幅で平らにしてください。気をつけて使用してください。
9. デカールを乾かし、乾いた表面で目録のところに書いて乾燥させてください。以上のステップを繰り返してください。

1. 準備一個大小合適の容器中、清潔な温水を、可加入一滴洗劑。以降低表面張力。
2. 將貼紙準確切割至適當的大小。
3. 將貼紙置在水中，等待5-10秒之間。不要浸泡太久。太久將貼紙會喪失黏着力。
4. 用夾子從水中取出貼紙，並放置到一個乾淨的地方如乾淨的濕布上。
5. 此時可用鑷子與牙籤移動水貼紙置於到塗裝完成的模型上。通常表面要平整光亮的。
6. 使用貼紙軟化劑前，請先進行測試。
7. 將貼紙移動到塗裝完成的表面。調整好所需的位置。輕輕地用紙巾或棉花棒除去多餘水分。
8. 若有小範圍可以鋒利和尖銳的刀片或針（謹慎使用）、刺穿氣泡、並用棉花棒整平。
9. 貼紙預乾完成後，請放置水平陰涼處乾燥。請畫層以上的動作。



AIRCRAFT SERIES

F-20A
TIGERSHARK
U.S. AIR FORCE FIGHTER F-20A 虎鯊機 / F-20A タイガーシャーク

1/48
SCALE

ITEM NO 18002



AIRCRAFT SERIES

WHIP
WHAT IS PROJECT

F-20 B/D/N TWO-SEAT FIGHTER / TRAINER
F-20B/D/N
TIGERSHARK
U.S. NAVY ADVISORY FIGHTER YFC-111 BUNDOVERS
F-20B/D/N 双座戦闘機/練習機 / F-20B/D/N タイガーシャーク練習機

1/48
SCALE

ITEM NO 18003

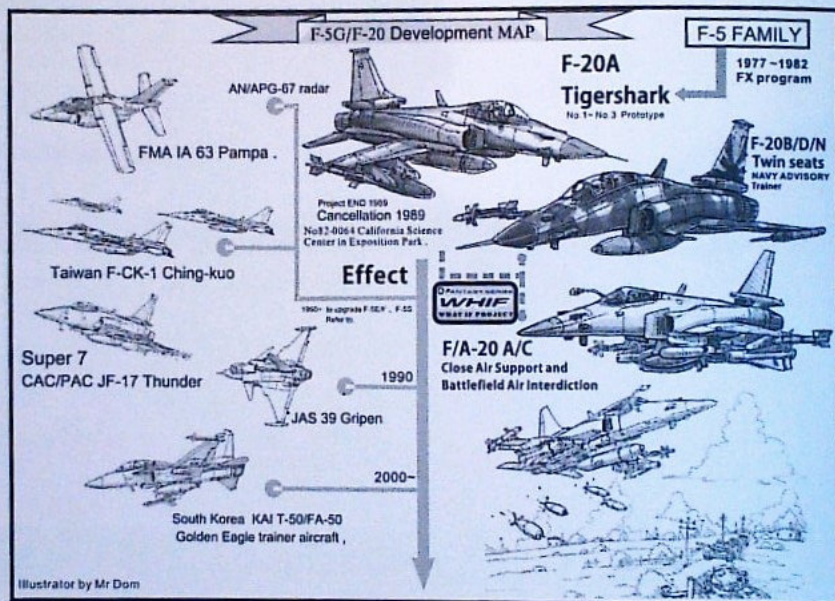

FREEDOM
Model Kits

www.freedommks.com

© 2016 Freedom Models All Rights Reserved

F/A-20C FIGHTER AND ATTACK AIRCRAFT

F/A-20C タイガーシャーク 戦闘機/攻撃機

F/A-20C 虎鯊戰鬥攻擊機



4711513180047

V 201607

F/A-20C TIGERSHARK

F/A-20C タイガーシャーク 戦闘機/攻撃機
F/A-20C 虎鯊戰鬥攻擊機

1/48
SCALE

FANTASY SERIES
WHIF
WHAT IF PROJECT

1 R.O.C (Taiwan) AIRFORCE 401th
中華民國空軍 401聯隊

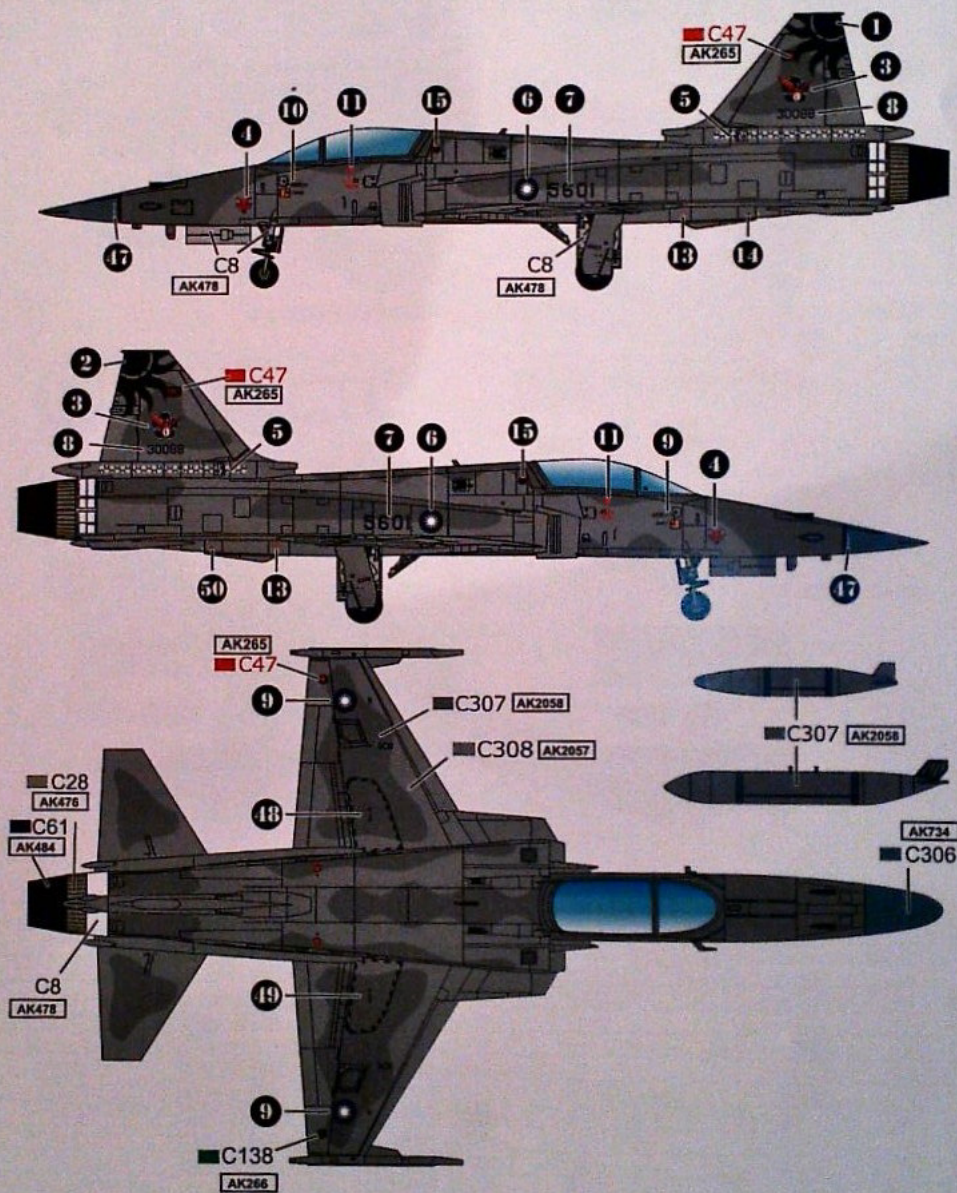

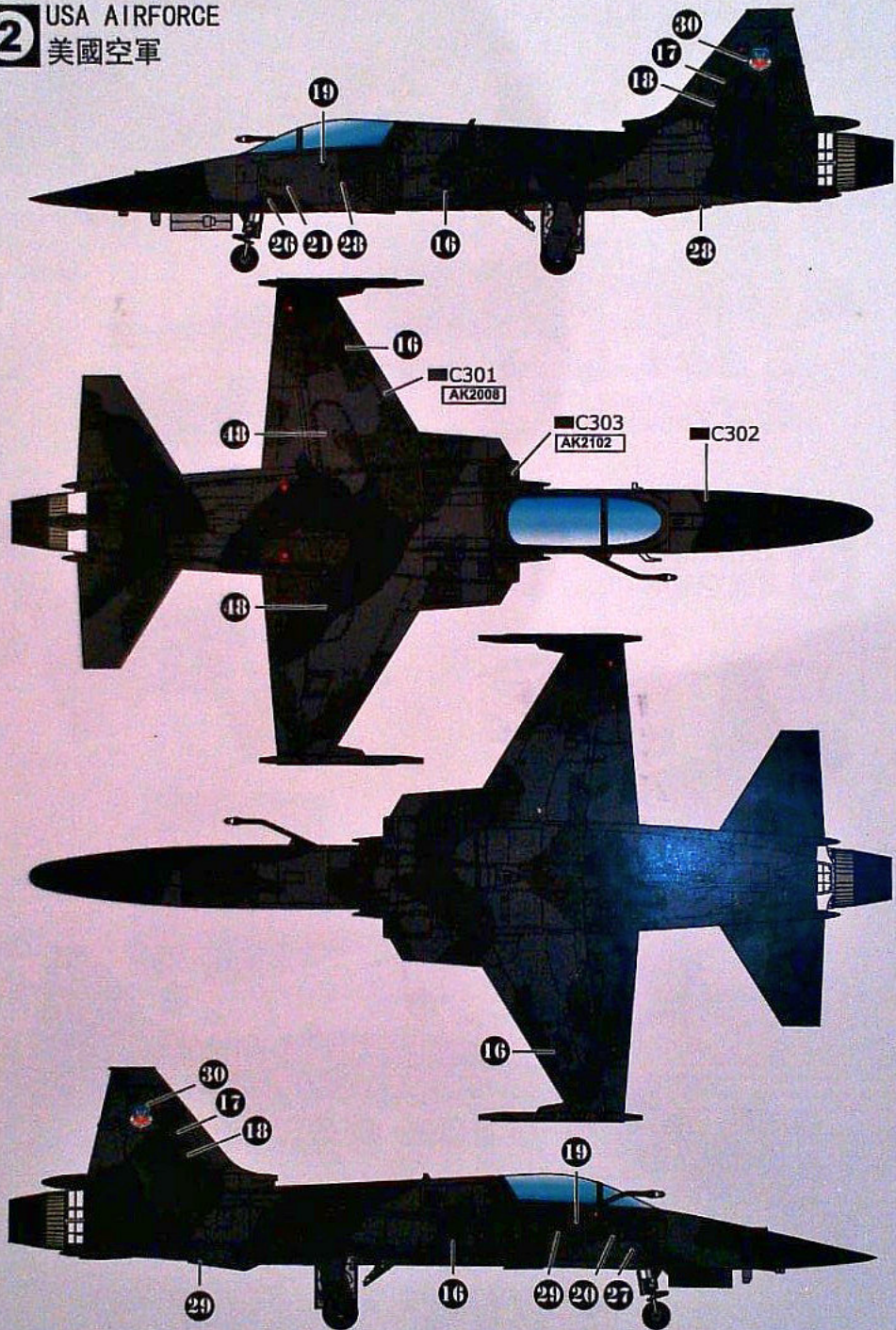

3 Brazilian AIRFORCE 巴西空軍

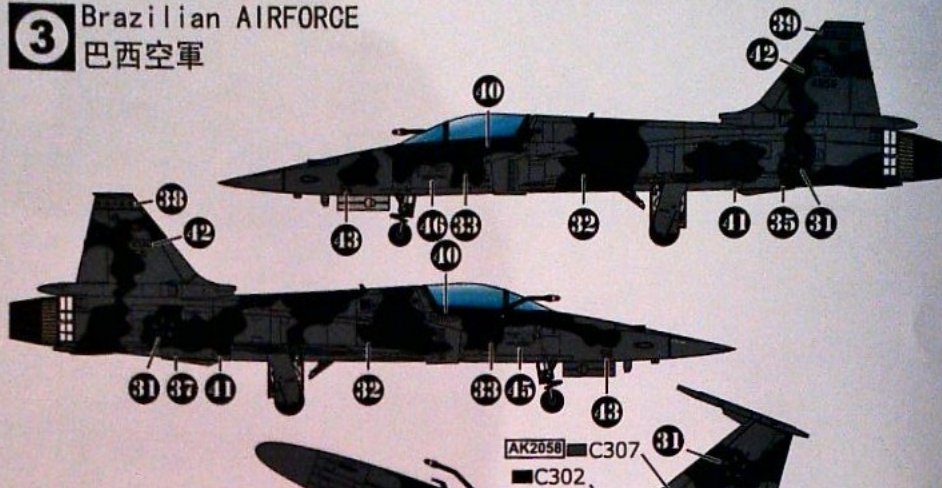

4 USA AIRFORCE 美國空軍

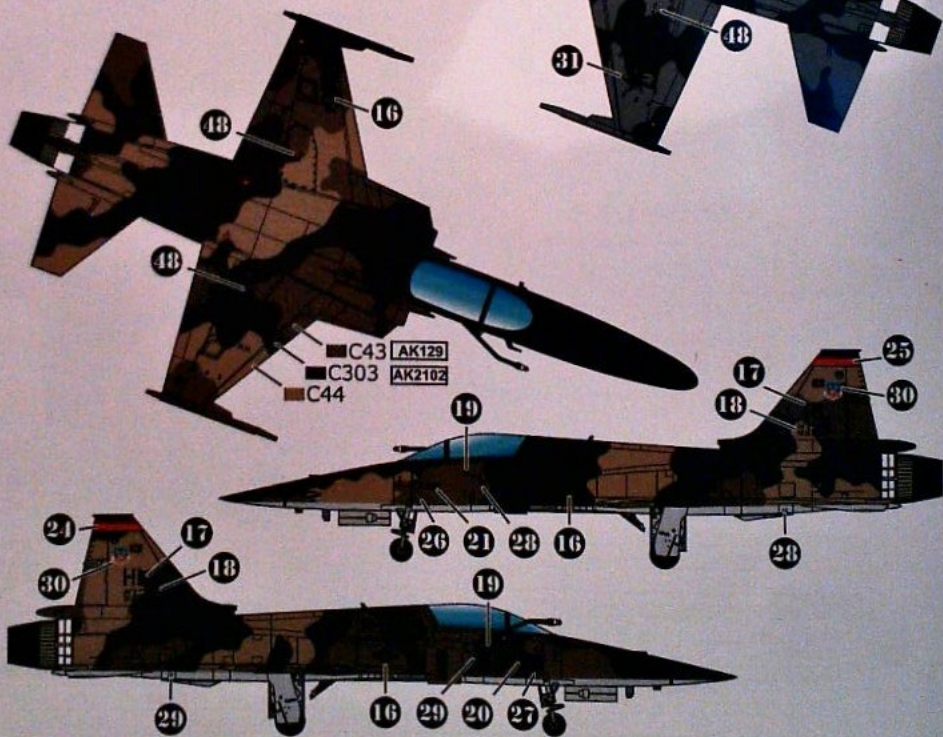

PAINTING OF WEAPONS

AIM-9P

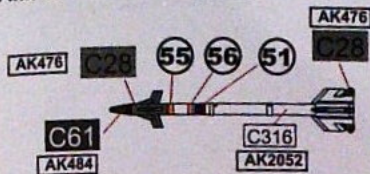

AIM-9L

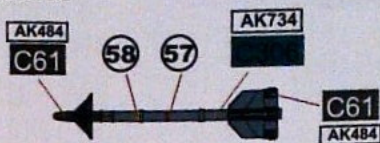

MK.82



AGM-65 Maverick

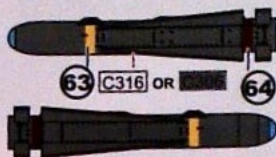

GBU-12

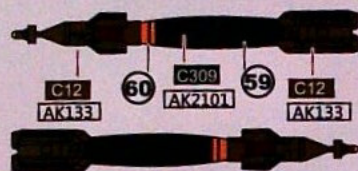

AGM-84 Harpoon

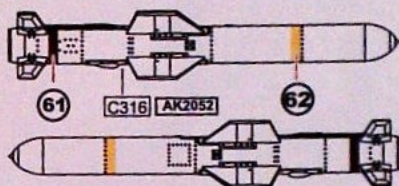

AN/AAQ-13



AN/AAQ-14



FREEDOM
Model Kits

Painting List 塗装参考リスト / 塗装指示

AK Color No. *AKA*

CNO Color No. GSI Creos Mr. Color

C316	AK2052 White FS17875	ホワイトFS17875	亮光白	C51	AK4022 Flesh	薄茶色	肌膚色
C33	AK735 Flat Black	つや消しブラック	消光黒	C65	Bright Blue	インディブルー	亮藍色
C79	Shine Red	シャインレッド	亮光紅	C74	Air Superiority Blue	エア superiority ブルー	空優藍
C92	AK719 Semi Flat Black	セミグロスブラック	半光黒	C303	AK2102 Green FS34102	グリーンFS34102	迷彩緑
C8	AK478 Silver	シルバー (銀)	金属銀	C306	AK734 Gray FS36270	グレーFS36270	空優灰
C9	AK472 Gold	ゴールド (金)	金属金	C308	AK2057 Gray FS36375	グレーFS36375	空優灰
C28	AK476 Steel	黒鉄色	黒鐵色	C309	AK2101 Green FS34079	グリーンFS34079	迷彩緑
C61	AK484 Burn Iron	焼鉄色	燒鐵色	C310	AK2103 Brown FS30219	ブラウンFS30219	迷彩棕
C47	AK265 Clear Red	クリアレッド	透明紅	C311	AK2104 Gray FS36622	グレーFS36622	半光灰
C138	AK266 Clear Green	クリアグリーン	透明綠	C327	AK740 Red FS11136	レッドFS11136	海軍紅
C37	AK733 RLM75 Gray Violet	RLM75グレーバイオレット	灰紫色	C337	AK2056 Grayish Blue	グレイッシュブルーFS35237	灰藍色
C39	AK713 Dark Yellow	ダークイエロー	暗黄色				