

NORTHROP 1/144 SCALE MODEL

# F-20 TIGER SHARK

ノースロップF-20  
タイガーシャーク

# 8

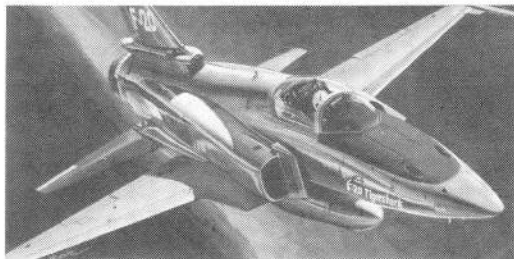

## ■ 組み立て前に READ THIS BEFORE YOU BEGIN

- 組立説明図をひととおり読んでから組み立ててください。
- 部品をランナーから切りはなす時は、ニッパー等を使用していぬいに切りはなして下さい。
- 切りはなしたところは、カンターやヤスリ等でいぬいに削り取ってください。
- このキットには接着剤は入っていませんので、接着剤は別にお買い求め下さい。
- 部品を取り出した空箱は幼湯がかけたりしない様に破り捨ててください。
- Read this instruction sheet carefully before your start to assemble your model.
- Cut the parts off carefully in accordance with the assembling order by use of a nipper or a knife.
- No cement contained in this kit.

## ■ 部品図 PARTS LIST

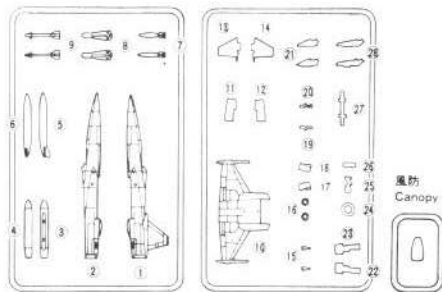

株式会社  
有井製作所

〒335-0001 埼玉県ワラビ市北町5-11-2  
TEL 048 (444) 2945(代)

図中の は接着します CEMENT は接着しません DO NOT CEMENT

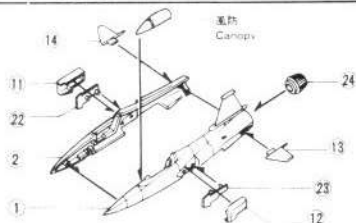

## 1 胴体の組み立て Fuselage assembly

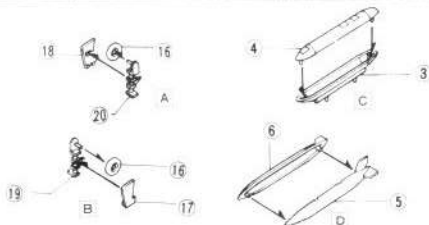

## 2 小部品の組み立て Parts assembly

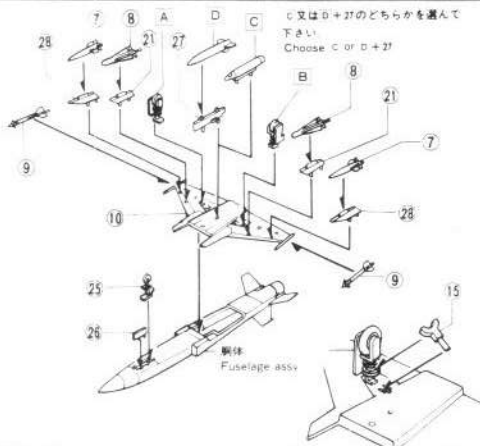

## 3 完成 Finish

15は左右の主翼に取り付けます。  
Attach 15 on sides of main gear.

## ■ 塗装とマーキング MARKING & PAINTING

- 塗装する時は、換気をよくしましょう。
- 火気には十分注意して、塗装して下さい。
- 塗装説明の は、7ページ ■ 木俣 ホビーカー の色番号です

- When you paint model, open windows to let fresh air in.
- Never use fire near paint.
- Numbers in □ accord with those of GUNZE SANGYO AQUEOUS HOBBY COLOR.

○番号はデカールの番号です  
Numbers in ○ are decals.

## ■ デカールの貼りかた

1. 部分ごときりはなし、水に30秒くらいつけてとり出し、かわいた布で表面の水をかるくふきます
2. 台紙のままはりつける所へもってゆき、台紙をすらしてマークをはりつけ布で水分をとります

## ■ How to apply decals.

1. Cut them off and soak in water for about 30sec.
2. Place it together with the base paper at a desired position and slip away the transfer paper leaving the decal alone, and remove water with dry cloth.

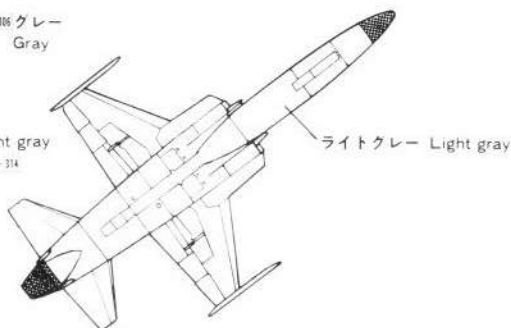
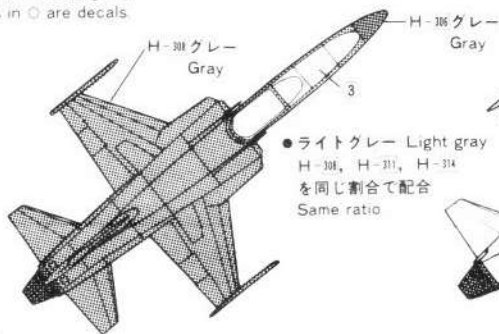

## ■ 脚回りの塗装

タイヤ: H-71 タイヤブラック  
ホイール、脚柱、  
脚納庫、  
脚扉内側: ライトグレー

- Landing gear painting  
Tire: Black  
Wheel, Gear strut,  
Gear bay,  
Gear cover inside:  
Light gray

